



Elementy małej architektury

2024



SPIS TREŚCI

WSTĘP	5
PROJEKTY W ZGODZIE Z NATURĄ	7
ŁAWKA Z FOTOWOLTAIKĄ	8
KOSZE DO SEGREGACJI	9
KOSZE DO SEGREGACJI EKO-PRZYJACIEL	13
ZASADY SEGREGOWANIA ODPADÓW NA PLACU ZABAW	14
OGRODY DESZCZOWE	16
ŁAWKI	19
ŁAWKI STALOWE	20
ŁAWKI ŻELIWNE	32
ŁAWKI BETONOWE	34
KOSZE	41
KOSZE STALOWE	42
KOSZE STALOWO-ŻELIWNE	49
KOSZE BETONOWE	50
STOJAKI ROWEROWE	55
DONICE	58
ŁAWOSTOŁY, WIATY ŚMIETNIKOWE I WIATY PRYZYSTANKOWE	68
ŁAWOSTOŁY	69
WIATY ŚMIETNIKOWE	70
WIATY PRYZYSTANKOWE	72
POZOSTAŁE ELEMENTY MAŁEJ ARCHITEKTURY	73
LEŻAKI	74
OSŁONY	76
STOŁY	76
PERGOLE	78
DESKI	80
PROFILE	81
REALIZACJE	82



WSTĘP

Firma 8MG Group powstała, aby tworzyć nowoczesne i wygodne przestrzenie publiczne.

Do projektowania używamy niekonwencjonalnych materiałów, które nie tylko mają budzić zachwyty, ale także mają być funkcjonalne i służyć przez długie lata. Wiedza i pasja tworzenia, zdobyta dzięki naszym wieloletnim obserwacjom i doświadczeniu, w połączeniu ze współpracą z wieloma firmami wykonawczymi oraz inwestorami, była naszą inspiracją w tworzeniu 8MG Group.

Materiałem, który towarzyszy nam od zarania naszej historii, jest drewno. Jego ciepłą barwę, walory estetyczne i użytkowe, od wieków doceniają architekci, którzy kreują otaczającą nas przestrzeń oraz jej odbiorcy – użytkownicy. Nasze produkty tworzymy z materiałów trwałych takich jak stal oraz drewno liściaste, iglaste oraz egzotyczne.

Pomagamy inwestorom otwierać się na innowacyjne produkty oraz nowe technologie np. drewno polimerowe, które posiada efektowny wygląd i zachowuje walory użytkowe drewna naturalnego bez konieczności stosowania konserwacji.

Zapraszamy do zapoznania się z naszą ofertą oraz do kontaktu z nami. Będzie nam niezmiernie miło porozmawiać o Państwa pomysłach na kształtowanie Waszej przestrzeni i możliwościach zastosowania naszych produktów przy ich realizacji.





PROJEKTY W ZGODZIE Z NATURĄ

Zmieniające się warunki panujące na naszej planecie sprawiają, że poszukujemy rozwiązań proekologicznych. Jednym z nich jest mała architektura, pełniąca rolę użytkową oraz estetyczną.

Miejsca użyteczności publicznej oraz funkcjonalności powinny być kompatybilne z troską o środowisko naturalne oraz recykling.

Biorąc pod uwagę kwestie związane z ekologią przygotowaliśmy ofertę zgodną z zasadami dbałości o środowisko naturalne.

Obcowanie z przyrodą, aktywność na świeżym powietrzu uprzyjemnią Państwu nasze produkty wykonane w duchu proekologicznym

Przygotowaliśmy elementy przestrzeni publicznej, które pomogą w promocji „Ekostylu”. Możecie je państwo znaleźć na placach zabaw, w parkach miejskich i w pozostałej infrastrukturze publicznej:

- kosze zaprojektowane na wzór zwierzątek-przyjaciół. Zachęcą najmłodszych uczestników życia w przestrzeniach publicznych do zainteresowania tematem segregacji śmieci;
- ogrody deszczowe, dzięki którym można wspierać ochronę środowiska poprzez gromadzenie wody opadowej, co pozwala na ograniczenie zużycia wody. Idealnie wkomponują się w każdą przestrzeń architektury miejskiej: w budynki mieszkalne, budynki usługowe, szkoły czy przedszkola;
- ławki z zasilaniem solarnym poprzez absorpcję energii z promieni słonecznych, znacznie ograniczą zużycie energii elektrycznej. Ich wykorzystanie wpłynie na oszczędności i na przyrodę, ale też na wizualne urozmaicenie sfery aktywności społecznej.



ŁAWKA Z FOTOWOLTAIKĄ

ŁAWKA NR 8501



ŁAWKA NR 8502

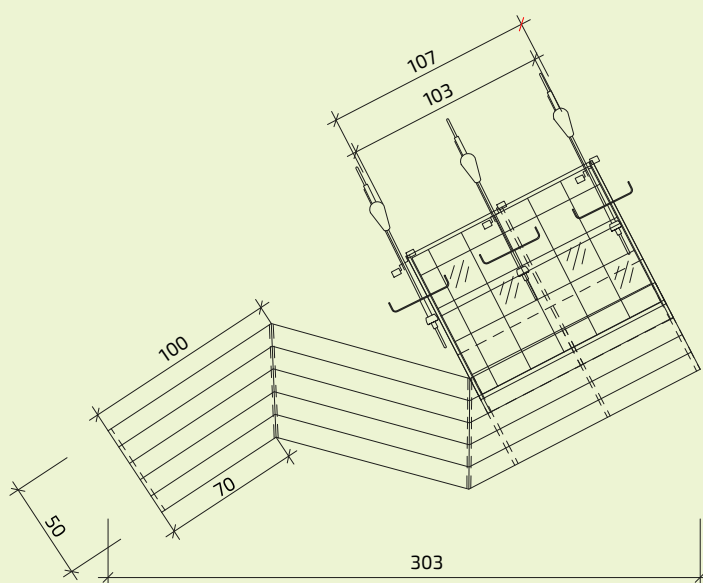
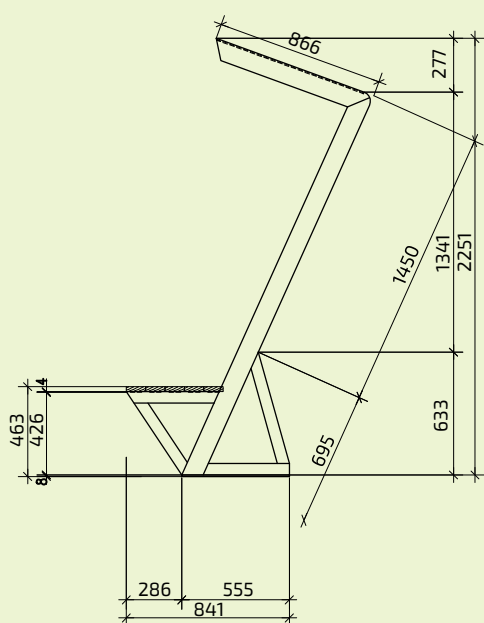

KOSZE DO SEGREGACJI

KOSZ NR 8255



Widok z góry:

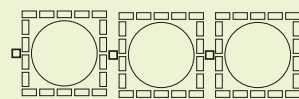

Widok z boku:

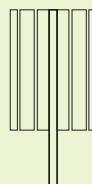

Widok z przodu:

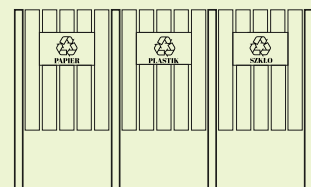

Wymiary urządzenia

pojemność: kosz 3x 35 l
wysokość samego kosza: 50 cm
wysokość kosza po montażu: 80 cm
pojemność: kosz 3x 45 l
wysokość samego kosza: 60 cm
wysokość kosza po montażu 90 cm

KOSZ NR 8256



Widok z góry:



Widok z boku:

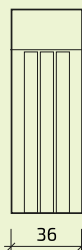

Widok z przodu:

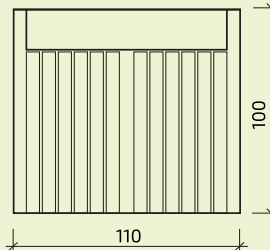

Wymiary urządzenia

pojemność: kosz 3 x 50 l
wysokość: 100 cm
szerokość: 36 cm
długość: 110 cm

KOSZ NR 8257



Widok z góry:

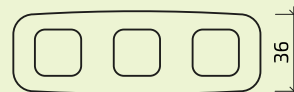

Widok z boku:



Widok z przodu:

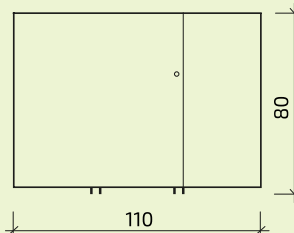

Wymiary urządzenia

pojemność: kosz 3 x 50 l
wysokość: 80 cm
szerokość: 26 cm
długość: 110 cm

KOSZ NR 8258



Wymiary urządzenia

wysokość: 80 cm
szerokość: 42 cm
długość: 118 cm
objętość: 3x 60 l

Widok z góry:

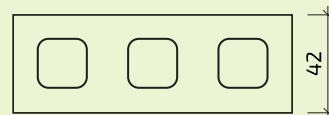

Widok z boku:

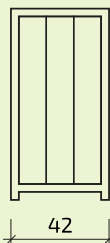

Widok z przodu:

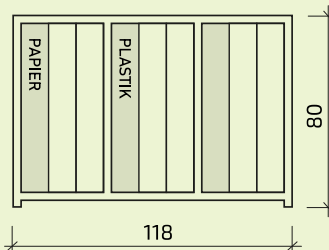

KOSZ NR 8259



Wymiary urządzenia

wysokość: 98 cm
szerokość: 30 cm
długość: 90 cm
objętość: 3x 35 l

Widok z góry:

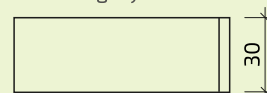

Widok z boku:

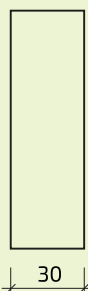

Widok z przodu:

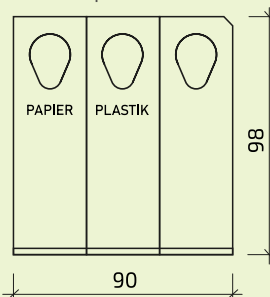

KOSZ NR 8260



Wymiary urządzenia

wysokość: 79 cm
szerokość: 35 cm
długość: 100 cm
objętość: 3x 50 l

Widok z góry:

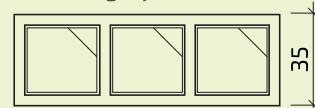

Widok z boku:

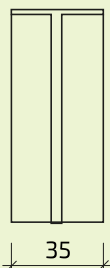

Widok z przodu:

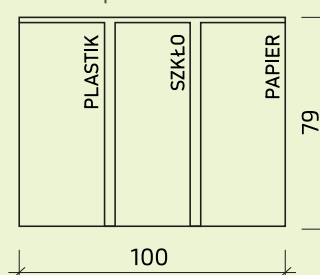

KOSZ NR 8262



Wymiary urządzenia

wysokość: 123 cm
szerokość: 66 cm
głębokość: 66 cm
pojemność: 4 x 80 l
waga: 75 kg

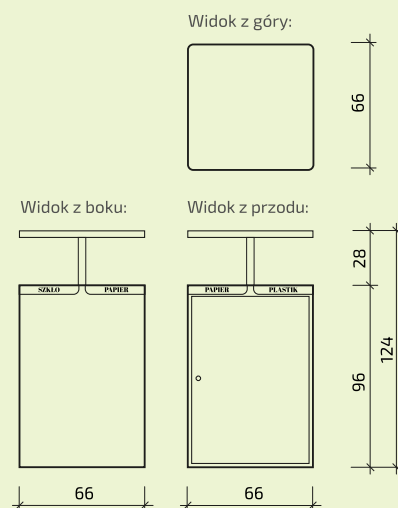

KOSZ NR 8263



Wymiary urządzenia

wysokość: 105 cm
szerokość: 170 cm
głębokość: 30 cm
pojemność: 3 x 30 l
waga: 46 kg

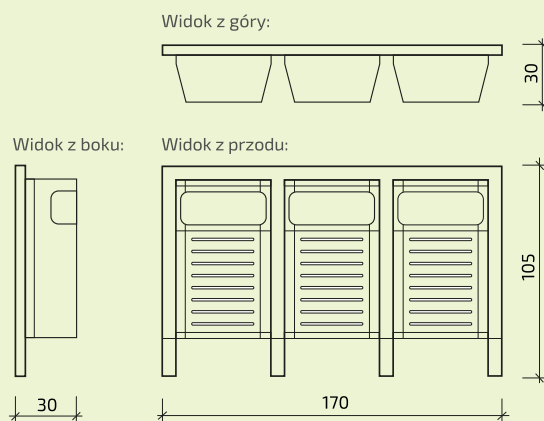

KOSZ NR 8264



Wymiary urządzenia

wysokość: 108 cm
szerokość: 192 cm
głębokość: 71,5 cm
pojemność: 3 x 120 l
waga: 75 kg

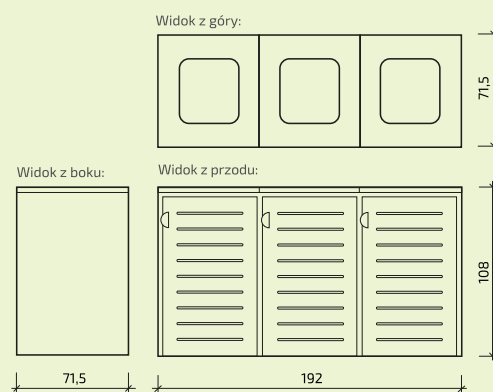

KOSZ NR 8261



Wymiary urządzenia

wysokość: 96 cm
szerokość: 66 cm
głębokość: 66 cm
pojemność: 4 x 80 l
waga: 73 kg

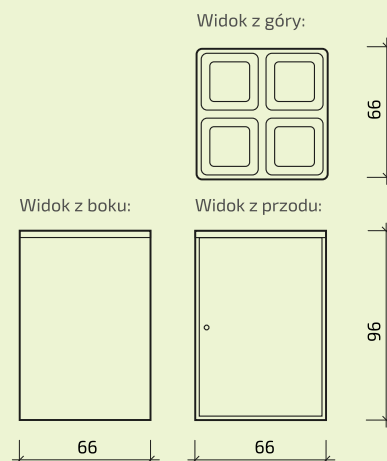

KOSZ NR 80386



Wymiary urządzenia

wysokość: 65 cm
szerokość: 50 cm
długość: 120 cm

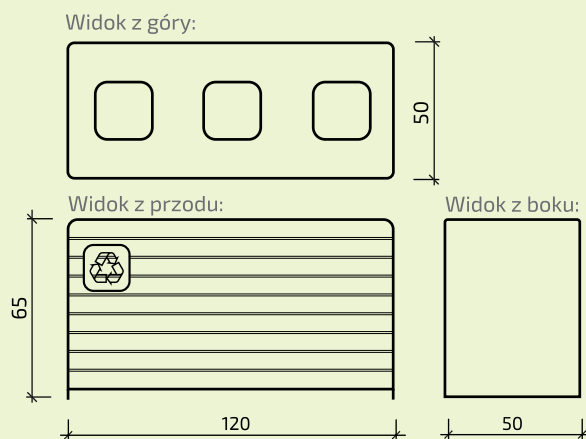

KOSZ NA PSIE ODCHODY NR 80492



Wymiary urządzenia

wysokość: 90 cm
szerokość: 24 cm
wysokość: 34 cm

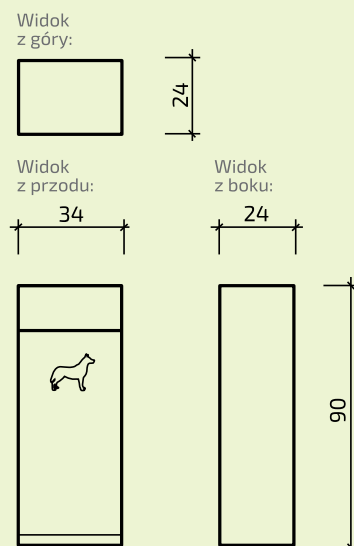

KOSZE DO SEGREGACJI EKO-PRZYJACIEL



Kontynuując rozwój naszej linii „Eko”, rozszerzyliśmy ofertę o kosze do segregacji śmieci dla najmłodszych użytkowników.

Pojemniki na odpady w kształcie zwierzątek: panda, sówka lub wiewiórka, mają pełnić funkcję edukacyjną, umożliwiając połączenie nauki z zabawą. Młodzi użytkownicy przestrzeni publicznej w spontaniczny i przyjazny sposób mogą uczyć się segregacji śmieci i dzięki temu brać czynny udział w dbaniu o Naszą planetę. Dzieci budują w sobie poczucie świadomości na temat sortowania śmieci, które przekłada się na stan środowiska i jego organizmy.

Kosze występują w wariantach dwu oraz cztero-pojemnikowych, umożliwiającą segregację: papieru, plastiku, szkła oraz bio. Daje to możliwość dostosowania produktu do Państwa indywidualnych potrzeb.



Wymiary koszy do segregacji



Schemat wyjmowania pojemnika wewnętrznego



ZASADY SEGREGOWANIA ODPADÓW NA PLACU ZABAW

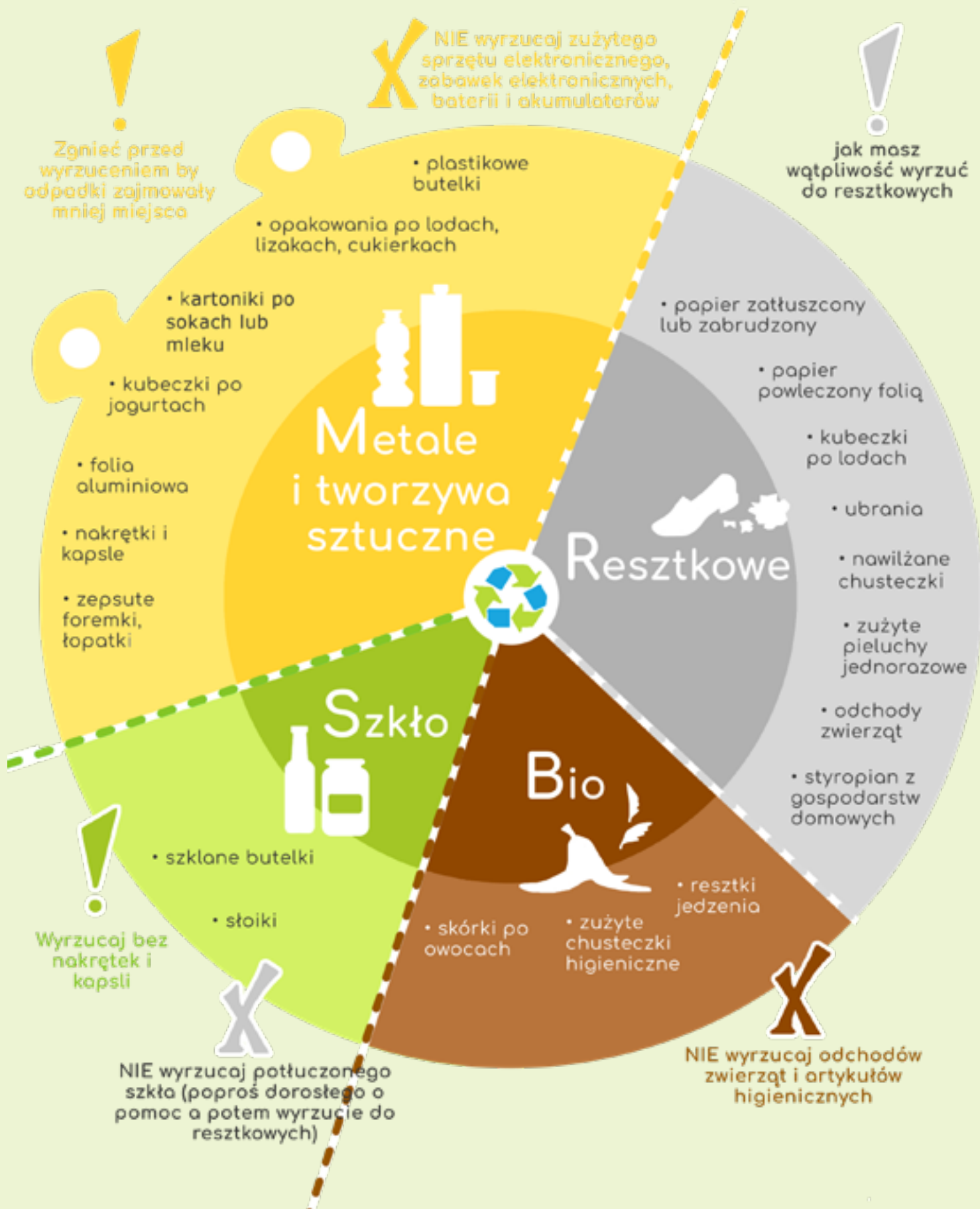



CZYM JEST OGRÓD DESZCZOWY?



Ogrody deszczowe mogą być zakładane w gruncie lub w donicy. Są one formą efektywnego wykorzystywania wody opadowej poprzez jej odpowiednie rozprowadzanie lub magazynowanie. W ogrodach deszczowych sadzi się roślinność hydrofitową, zdolną do przetrwania zarówno suszy jak i okresów wzmożonych opadów. Rośliny te wstępnie oczyszczają wodę, dzięki czemu wodę deszczową można wykorzystać m.in. do podlewania ogrodu, mycia samochodów, czyszczenia chodników itp.

ILOŚĆ ZEBRANEJ I ZAOSZCZĘDZONEJ WODY

Ilość zebranej wody zależy od wielkości połaci dachu Twojego domu, garażu czy wiaty. Łatwo oszacujesz ilość wody i korzyści z jej wykorzystania stosując poniższe wzory.

1. KROK - Obliczanie Efektywnej powierzchni dachu (EPD)

$$EPD = \left(W + \frac{H}{2}\right) \cdot L \text{ [m}^2\text{]}$$

EPD - efektywna powierzchnia dachu

W - odległość mierzona w poziomie od narożnika do kolenicy dachu [m]

H - wysokość dachu [m]

L - długość dachu [m]

przykładowe obliczenia dla domu o pow. ok. 140 m²



W = 5 m

H = 5 m

L = 14 m

$$EPD = \left(5 + \frac{5}{2}\right) \cdot 14 \text{ [m}^2\text{]} = 105 \text{ m}^2$$

2. KROK - Obliczanie rocznej objętości wody opadowej

$$V = EPD \cdot H \cdot s \text{ [m}^3\text{/rok]}$$

V - roczna objętość wody uzyskanej z dachu [m³]

H - wysokość opadu [mm/m²]*

s - współczynnik spływu**

przykładowe obliczenia dla domu o pow. ok. 140 m²

$$EPD = 105 \text{ m}^2$$

$$H = 645 \text{ mm/m}^2 = 0,645 \text{ m/m}^2$$

$$s = 0,9$$

$$V = 105 \cdot 0,645 \cdot 1 \text{ [m}^3\text{/rok]} = 67,725 \text{ m}^3\text{/rok} = 67\,725 \text{ l}$$

67 725 l pozwala na codzienne podlewanie ogrodu o powierzchni ok. 140 m².

* opady zależne od regionu [645 mm/m² - średnia roczna wysokość opadu w Polsce, 1140 mm/m² - maksymalna roczna wysokość opadu w Polsce], wartość w mm należy podzielić przez 1000

** dla dachów o nachyleniu powyżej 15° s = 0,9; dla dachów o nachyleniu poniżej 15° s = 0,8
Dokładne dane o opadach w Twoim regionie znajdziesz na stronie instytutu meteorologii i gospodarki wodnej www.imgw.pl



1000 litrów = 1 m³
67 725 l = 67 m³

KORZYŚCI



OSZCZĘDNOŚĆ

Zatrzymanie opadu w miejscu jego wystąpienia przekłada się na indywidualne i społeczne korzyści finansowe. Dla właściciela ogrodu deszczowego jest to sposób na zmniejszenie zużycia wody i opłat z nim związanych. Dla nas wszystkich jest to staroś na minimalizowanie ryzyka wystąpienia nagłych powodzi miejskich i kosztów ponoszonych na przeciwdziałanie ich skutkom.



OCHRONA ŚRODOWISKA

Pozyskiwanie wody deszczowej jest szczególnie ważne w czasach kiedy susze występują coraz częściej i zalecane jest ograniczenie zużycia wody. Zazwyczaj w pierwszej kolejności cierpią na tym ogrody. Niezależnie od ograniczeń w dostępie do wody podczas suszy sprawia, że nie musisz martwić się o kwestie związane z podlewaniem. Dodatkowo woda deszczowa jest wodą miękką, lepszą dla roślin niż "kranówka".



WZBOGACENIE OGRODU

Ogrody deszczowe poza zastosowaniem praktycznym posiadają również niewątpliwie walory estetyczne. Dzięki dostępności do wielu gatunków roślin hydrofitowych możliwym jest zaprojektowanie unikatowego ogrodu deszczowego dopasowanego do Twoich preferencji i do charakteru Twojego domu.

OGRÓD DESZCZOWY W DONICY

Ogród deszczowy z przelewem wody na ogród



Wariant ten pozwala na rozprowadzanie wody opadowej po ogrodzie. Rura wylotowa kieruje wodę na roboty kwiatowe umiejscowione w specjalnie zaprojektowanym wgłębieniu terenu lub woda jest rozprowadzana po ogrodzie systemem nawadniająco.

Ogród deszczowy z wbudowanym zbiornikiem



Wariant ten pozwala na rozprowadzanie wody po ogrodzie oraz dodatkowo na zbieranie wody deszczowej w zbiorniku znajdującym się w donicy. Podczas deszczu zbiornik napętnia się a Ty, możesz korzystać z wody w dowolnym momencie odkręcając kran.

WERSJE KOLORYSTYCZNE



OFERUJEMY

- produkcję donic ogrodów deszczowych w różnych rozmiarach,
- transport i montaż na terenie województwa pomorskiego,
- nasadzenie roślin wraz z konsultacją dotyczącą doboru roślin,
- 2 letnią gwarancję obejmującą wady materiałowe i technologiczne.

Szczegóły umowy:

- cena - zależnie od wybranego wariantu i gabarytu donicy (informacje bezpośrednio u producenta),
- termin realizacji - 6 tygodni od daty złożenia zamówienia.





ŁAWKI

Nasza oferta obejmuje elementy małej architektury, które mogą być wykonane z różnorodnych materiałów.

KONSTRUKCJA:

→ ze stali ocynkowanej ogniowo i malowanej proszkowo na dowolny kolor RAL



RAL9005



RAL9006



RAL7016

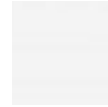

RAL9003



RAL7043



RAL7038



RAL7036



RAL7024



RAL1021



RAL3028



RAL5005



RAL4008

→ ze stali nierdzewnej

→ z odlewów aluminium

→ z betonu



Szary



Grafit



Biały

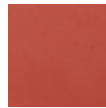

Czerwony



Brązowy

WYPEŁNIENIE:

→ drewno liściaste: jesion, buk, akacja

→ drewno iglaste: sosna

→ drewno egzotyczne: jatoba, iroko



Bezbarwny



Biały



Brązowy



Dąb

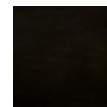

Heban

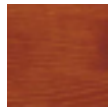

Kasztan

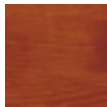

Mahoń

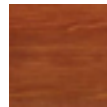

Orzech

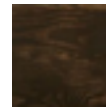

Palisander



Merbau



Pinia



Tik



Zieleń

→ drewno polimerowe



Miodowy

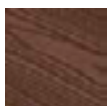

Brąz



Szary

→ drewno kompozytowe



ŁAWKI STALOWE

ŁAWKA NR 80187



Wymiary urządzenia
długość: 150 cm
szerokość: 44 cm
wysokość: 44 cm
materiał: stal ocynkowana

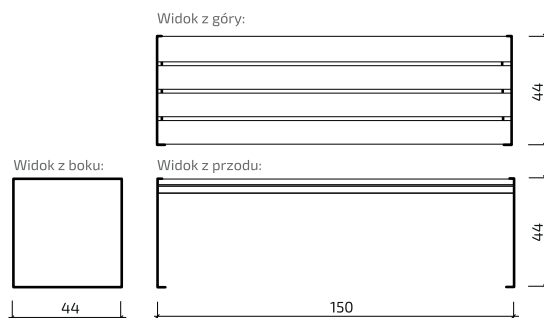

ŁAWKA NR 81025



Wymiary urządzenia
długość: 159 cm
szerokość: 54,5 cm
wysokość: 45 cm
materiał: stal ocynkowana

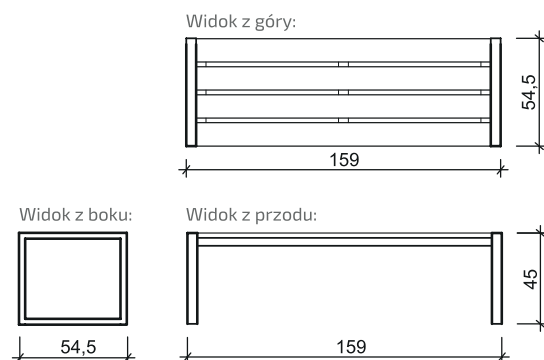

ŁAWKA NR 81027



Wymiary urządzenia
długość: 180 cm
szerokość: 43 cm
wysokość: 90 cm
materiał: stal ocynkowana

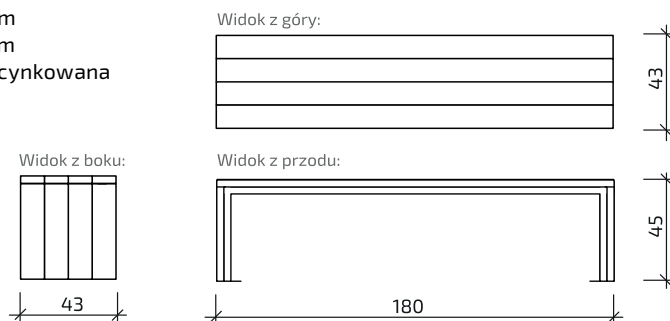

ŁAWKA NR 8015046



Wymiary urządzenia
długość: 180 cm
szerokość: 40 cm
wysokość: 45 cm
materiał: stal ocynkowana

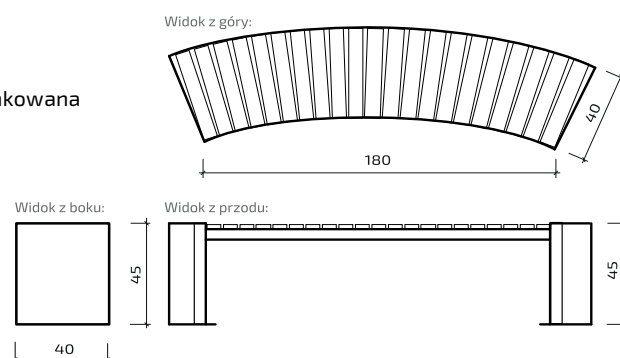

ŁAWKA NR 81032



Wymiary urządzenia
długość: 160 cm
szerokość: 56 cm
wysokość: 71 cm
materiał: stal ocynkowana

Widok z góry:

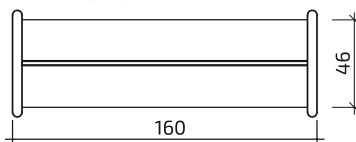

Widok z boku:

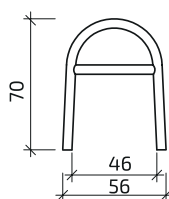

Widok z przodu:

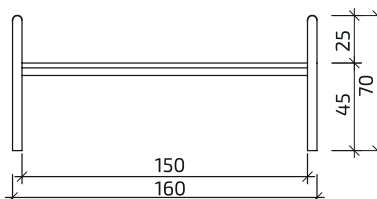

ŁAWKA NR 81033



Wymiary urządzenia
długość: 160 cm
szerokość: 56 cm
wysokość: 70 cm
materiał: stal ocynkowana

Widok z góry:

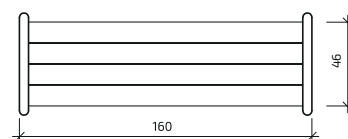

Widok z boku:

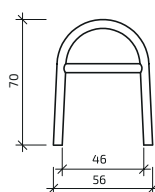

Widok z przodu:

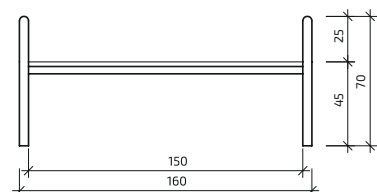

ŁAWKA NR 81022



Wymiary urządzenia
długość: 160 cm
szerokość: 46 cm
wysokość: 45 cm
materiał: stal nierdzewna

Widok z góry:



Widok z boku:

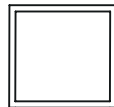

Widok z przodu:

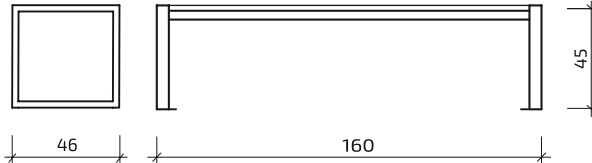

ŁAWKA NR 81024



Wymiary urządzenia
długość: 164,5 cm
szerokość: 46 cm
wysokość: 56 cm
materiał: stal nierdzewna

Widok z góry:

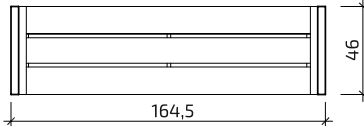

Widok z boku:

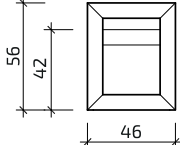

Widok z przodu:

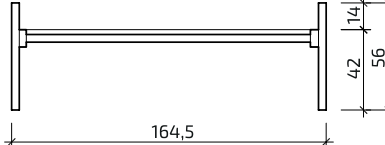

ŁAWKA NR 8015020



Wymiary urządzenia
długość: 180 cm
szerokość: 70 cm
wysokość: 109 cm
materiał: stal ocynkowana

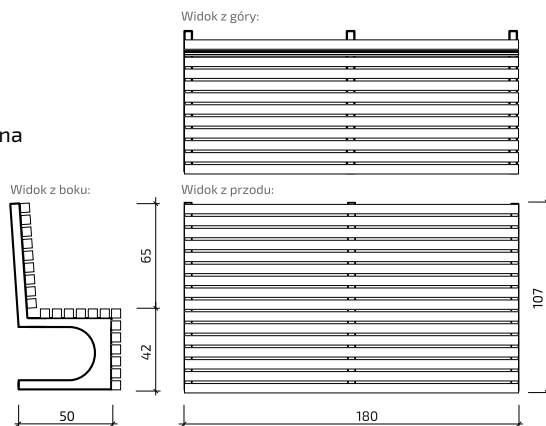

ŁAWKA NR 80195



Wymiary urządzenia
długość: 180 cm
szerokość: 60 cm
wysokość: 80 cm
materiał: stal ocynkowana

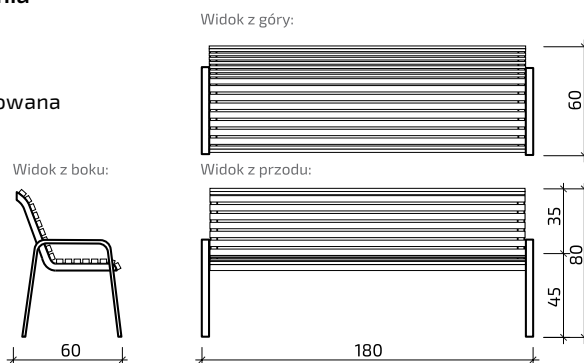

ŁAWKA NR 80950



Wymiary urządzenia
długość: 150 cm
szerokość: 55 cm
wysokość: 75 cm
materiał: stal ocynkowana

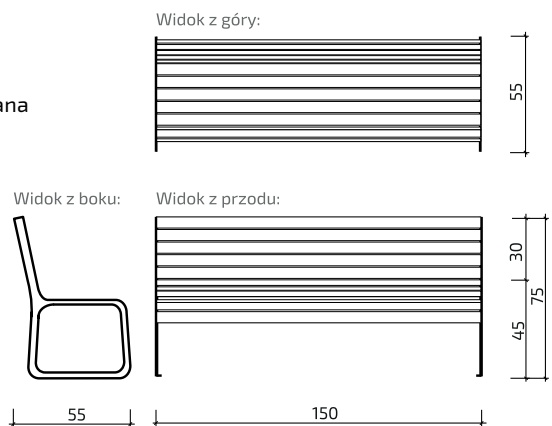

ŁAWKA NR 8015040



Wymiary urządzenia
długość: 150 cm
szerokość: 60 cm
wysokość: 80 cm
materiał: stal ocynkowana

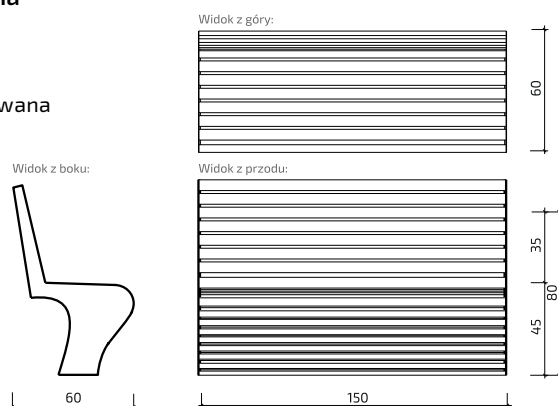

ŁAWKA NR 81031



Wymiary urządzenia
długość: 170 cm
szerokość: 56 cm
wysokość: 91 cm
materiał: stal ocynkowana

Widok z góry:

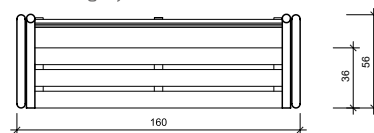

Widok z boku:

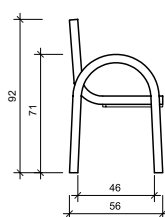

Widok z przodu:

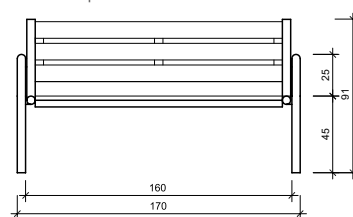

ŁAWKA NR 81023



Wymiary urządzenia
długość: 160 cm
szerokość: 45 cm
wysokość: 82,5 cm
materiał: stal nierdzewna

Widok z góry:

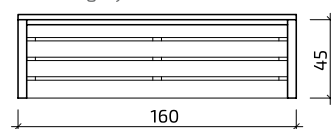

Widok z boku:

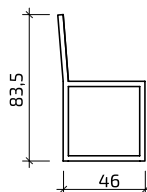

Widok z przodu:

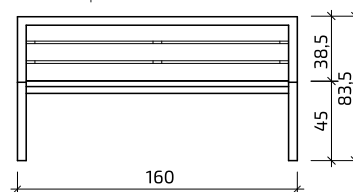

ŁAWKA NR 81021



Wymiary urządzenia
długość: 159 cm
szerokość: 50 cm
wysokość: 87 cm
materiał: stal ocynkowana

Widok z góry:

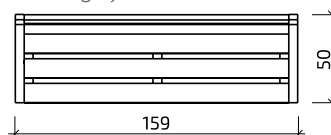

Widok z boku:

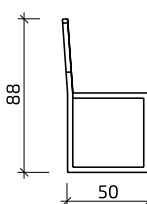

Widok z przodu:

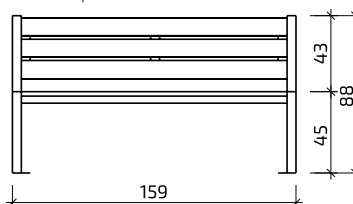

ŁAWKA MŁODZIEŻOWA NR 81878



Wymiary urządzenia
długość: 160 cm
szerokość: 45 cm
wysokość: 83,5 cm
materiał: stal ocynkowana

Widok z góry:

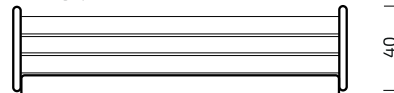

Widok z boku:

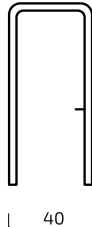

Widok z przodu:



ŁAWKA NR 8201



Wymiary urządzenia
długość: 150 lub 180 cm
szerokość ławki: 45 cm
szerokość siedziska: 45 cm
wysokość ławki: 45 cm

Widok z boku:

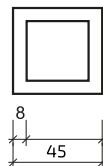

Widok z góry:

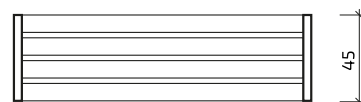

Widok z przodu:

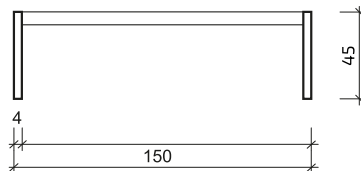

ŁAWKA NR 8203



Wymiary urządzenia
długość: 150 lub 180 cm
szerokość ławki: 36 cm
szerokość siedziska: 36 cm
wysokość ławki: 45 cm

Widok z boku:



Widok z góry:

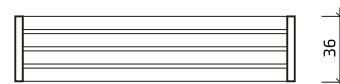

Widok z przodu:

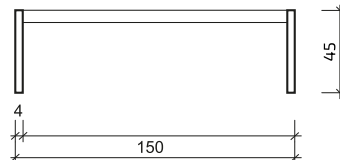

ŁAWKA NR 8204



Wymiary urządzenia
długość: 150 lub 180 cm
szerokość ławki: 55 cm
szerokość siedziska: 45 cm
wysokość ławki: 45 cm

Widok z boku:



Widok z góry:

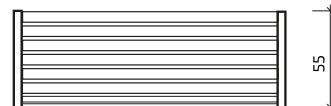

Widok z przodu:

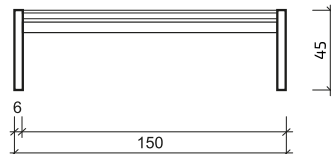

ŁAWKA NR 8205

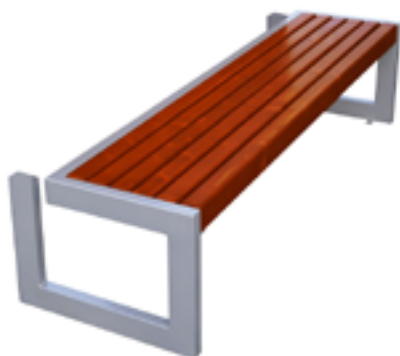

Wymiary urządzenia
długość: 150 lub 180 cm
szerokość ławki: 61 cm
szerokość siedziska: 51 cm
wysokość ławki: 45 cm

Widok z boku:

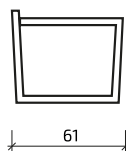

Widok z góry:

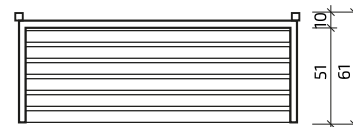

Widok z przodu:

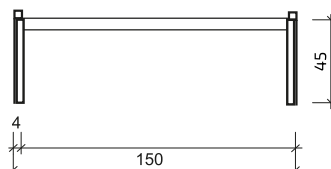

ŁAWKA NR 8206



Wymiary urządzenia

długość: 196 lub 180 cm
promień ławki: $r=92/90^\circ$ lub $r=149/60^\circ$
szerokość ławki: 40 cm
szerokość siedziska: 40 cm
wysokość ławki: 45 cm

Widok z góry:

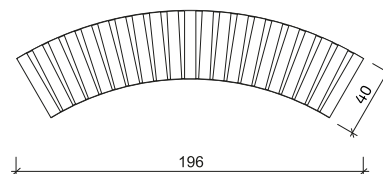

Widok z boku:

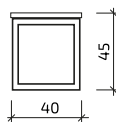

Widok z przodu:

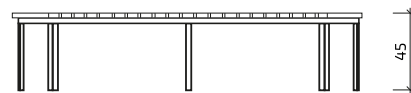

ŁAWKA NR 8207

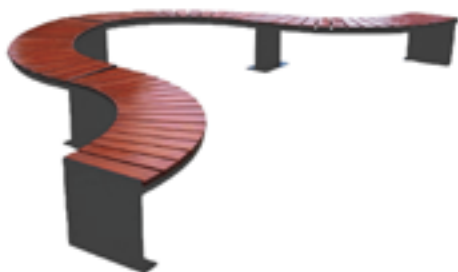

Wymiary urządzenia

długość: 196 lub 180 cm
promień ławki: $r=92/90^\circ$ lub $r=149/60^\circ$
szerokość ławki: 40 cm
szerokość siedziska: 40 cm
wysokość ławki: 45 cm

Widok z góry:

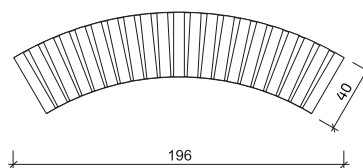

Widok z boku:

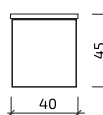

Widok z przodu:

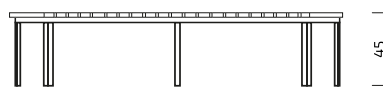

ŁAWKA NR 8208



Wymiary urządzenia

długość: 150 lub 180 cm
szerokość ławki: 45 cm
wysokość ławki: 50 cm

Widok z góry:

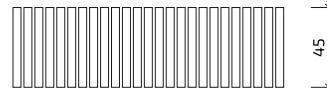

Widok z boku:



Widok z przodu:

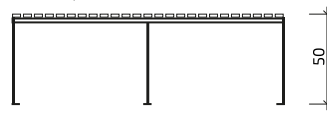

45

150

ŁAWKA NR 8209



Wymiary urządzenia

długość: 120 cm
szerokość ławki: 40 cm
szerokość siedziska: 20 cm
wysokość ławki: 80 cm

Widok z góry:

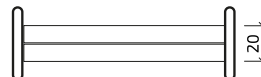

Widok z boku:

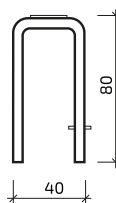

Widok z przodu:

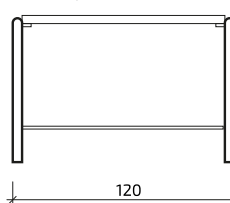

40

120

ŁAWKA NR 8210



Wymiary urządzenia

długość: 150 lub 180 cm
szerokość ławki: 65 cm
szerokość siedziska: 36,5 cm
wysokość ławki: 45 cm

Widok z boku:

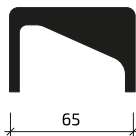

Widok z góry:

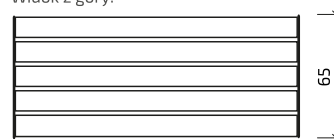

Widok z przodu:

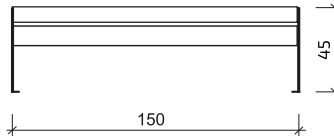

ŁAWKA NR 8211



Wymiary urządzenia

długość: 150 lub 180 cm
szerokość ławki: 45 cm
szerokość siedziska: 45 cm
wysokość ławki: 45 cm

Widok z boku:

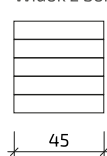

Widok z góry:

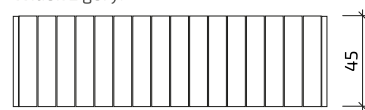

Widok z przodu:

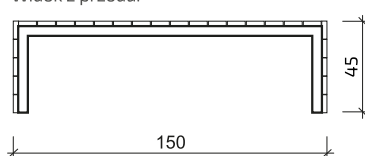

ŁAWKA NR 8212



Wymiary urządzenia

długość: 150 lub 180 cm
szerokość ławki: 60 cm
szerokość siedziska: 60 cm
wysokość ławki: 45 cm

Widok z boku:

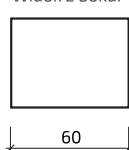

Widok z góry:

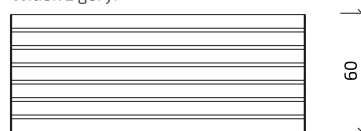

Widok z przodu:

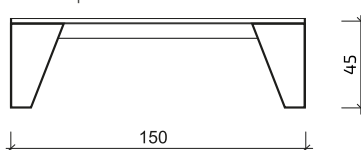

ŁAWKA NR 8213



Wymiary urządzenia

długość: 150 lub 180 cm
szerokość ławki: 65 cm
szerokość siedziska: 45 cm
wysokość ławki: 44 cm

Widok z boku:



Widok z góry:

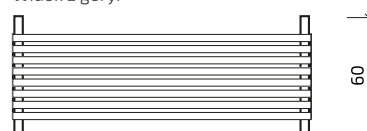

Widok z przodu:

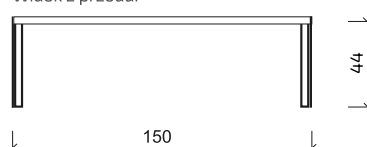

ŁAWKA NR 8214

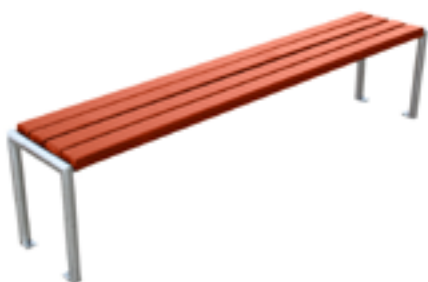

Wymiary urządzenia
długość: 150 lub 180 cm
szerokość ławki: 35 cm
szerokość siedziska: 35 cm
wysokość ławki: 42 cm

Widok z boku:

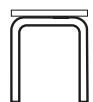

35

Widok z góry:

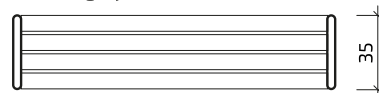

35

Widok z przodu:



42

150

ŁAWKA NR 8215



Wymiary urządzenia
długość: 150 lub 180 cm
szerokość ławki: 45 cm
szerokość siedziska: 45 cm
wysokość ławki: 45 cm

Widok z boku:



45

Widok z góry:

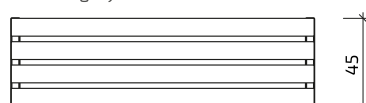

45

Widok z przodu:

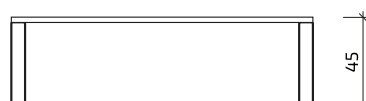

45

8
150

ŁAWKA NR 8216



Wymiary urządzenia
długość: 150 lub 180 cm
szerokość ławki: 56 cm
szerokość siedziska: 36 cm
wysokość ławki: 86 cm

Widok z boku:

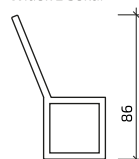

36
56

Widok z góry:



56

Widok z przodu:

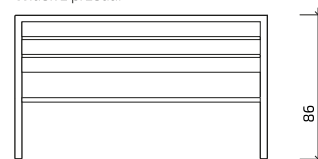

86

4
150

ŁAWKA NR 8217



Wymiary urządzenia
długość: 150 lub 180 cm
szerokość ławki: 56 cm
szerokość siedziska: 36 cm
wysokość ławki: 86 cm

Widok z boku:

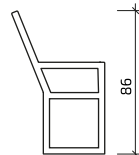

36
56

Widok z góry:

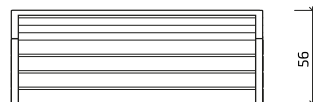

56

Widok z przodu:

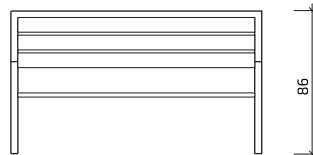

86

4
150

ŁAWKA NR 8218



Wymiary urządzenia
długość: 150 lub 180 cm
szerokość ławki: 56 cm
szerokość siedziska: 36 cm
wysokość ławki: 86 cm

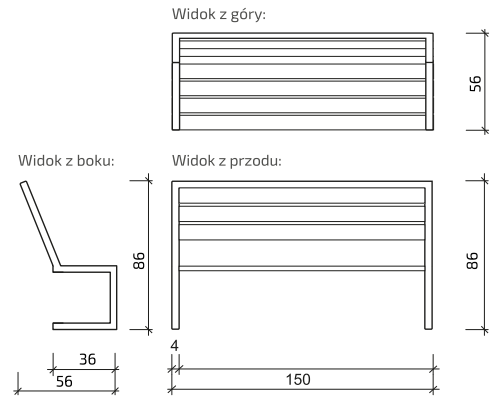

ŁAWKA NR 8219



Wymiary urządzenia
długość: 150 lub 180 cm
szerokość ławki: 60 cm
szerokość siedziska: 50 cm
wysokość ławki: 78 cm

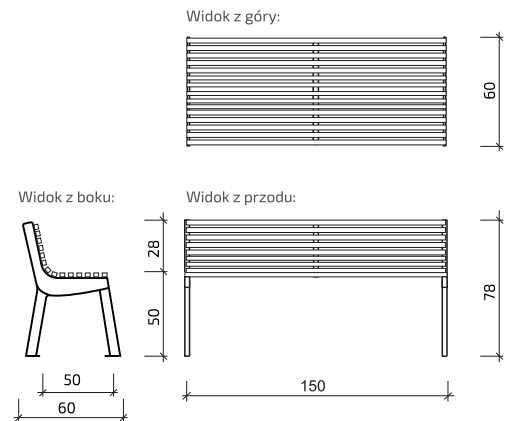

ŁAWKA NR 8220



Wymiary urządzenia
długość: 150 lub 180 cm
szerokość ławki: 63 cm
szerokość siedziska: 39 cm
wysokość ławki: 86 cm

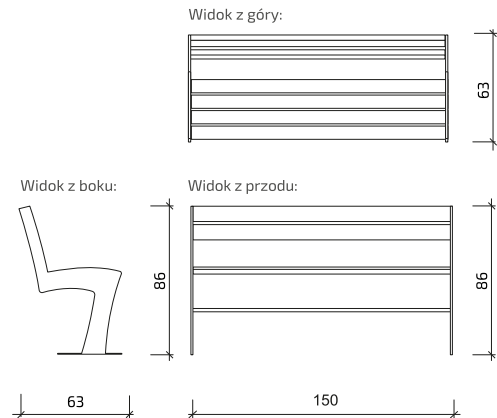

ŁAWKA NR 8221



Wymiary urządzenia
długość: 150 lub 180 cm
szerokość ławki: 66 cm
szerokość siedziska: 38 cm
wysokość ławki: 79 cm
wysokość siedziska: 43 cm

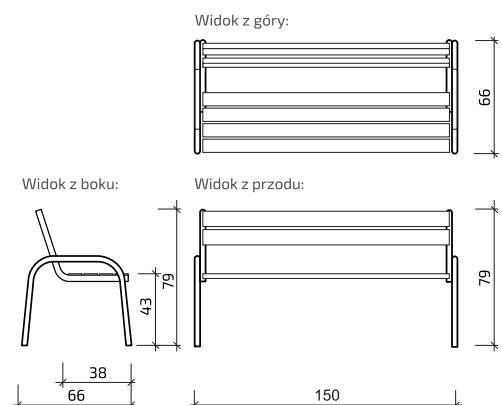

ŁAWKA NR 8222



Wymiary urządzenia
 długość: 150 lub 180 cm
 szerokość ławki: 66 cm
 szerokość siedziska: 40 cm
 wysokość ławki: 77 cm

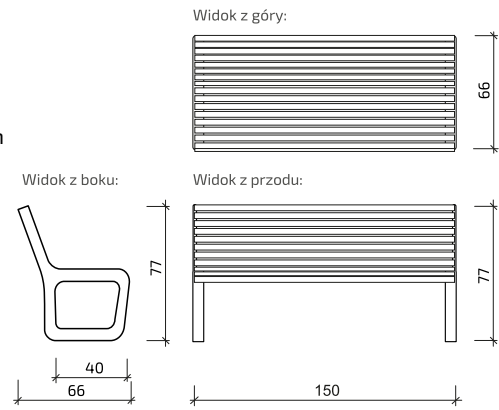

ŁAWKA NR 8223



Wymiary urządzenia
 długość: 150 lub 180 cm
 szerokość ławki: 60 cm
 szerokość siedziska: 38 cm
 wysokość ławki: 84 cm
 wysokość siedziska: 43 cm

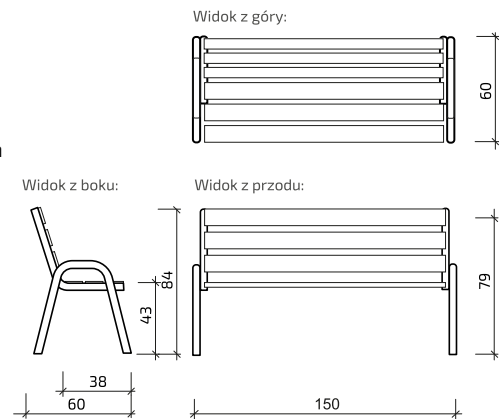

ŁAWKA NR 8224



Wymiary urządzenia
 długość: 120 cm
 szerokość ławki: 15 cm
 szerokość siedziska: 15 cm
 wysokość ławki: 120 cm

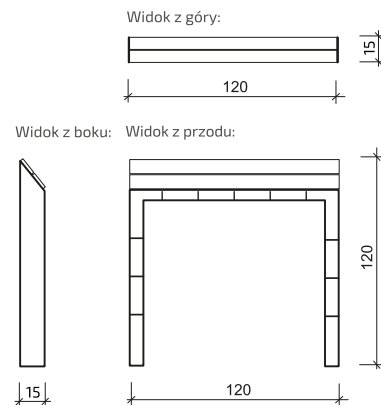

ŁAWKA NR 8225



Wymiary urządzenia
 długość: 150 lub 180 cm
 szerokość ławki: 60 cm
 wysokość ławki: 86 cm

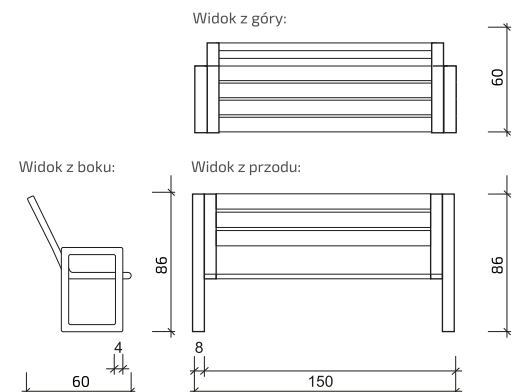

ŁAWKA NR 8227



Wymiary urządzenia
 długość: 150 lub 180 cm
 szerokość ławki: 65 cm
 szerokość siedziska: 44 cm
 wysokość ławki: 79 cm
 wysokość siedziska: 45 cm

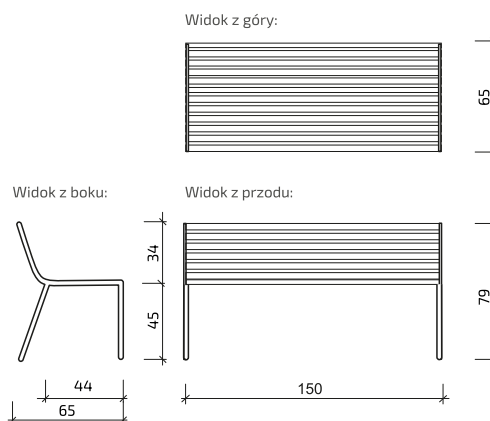

ŁAWKA NR 8228

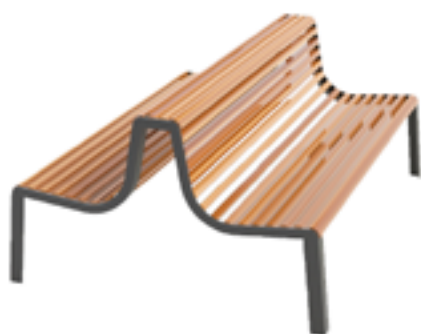

Wymiary urządzenia
 długość: 150 lub 180 cm
 szerokość ławki: 140 cm
 szerokość siedziska: 44 cm
 wysokość ławki: 79 cm
 wysokość siedziska: 45 cm

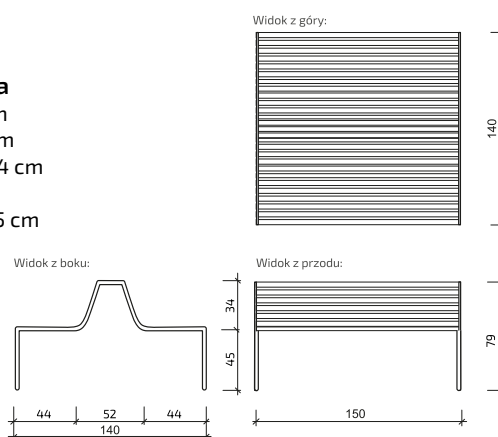

ŁAWKA NR 8229



Wymiary urządzenia
 długość: 150 lub 180 cm
 szerokość ławki: 65 cm
 wysokość ławki: 80 cm

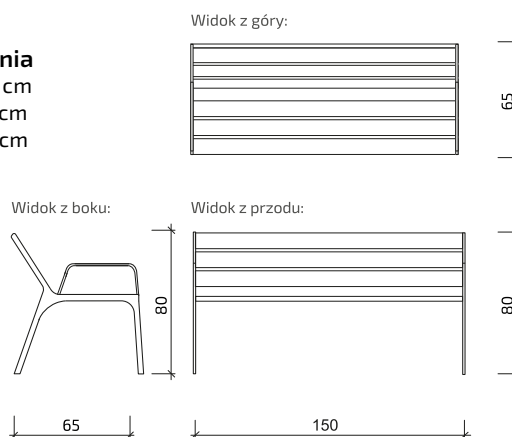

ŁAWKA NR 8230



Wymiary urządzenia
 długość: 150 lub 180 cm
 szerokość ławki: 55 cm
 szerokość siedziska: 37 cm
 wysokość ławki: 82 cm

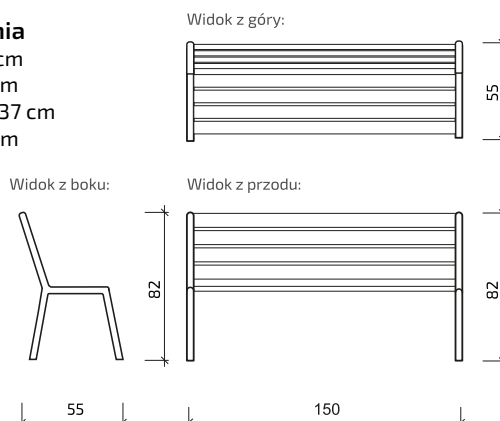

ŁAWKA NR 81026



Wymiary urządzenia
długość: 180 cm
szerokość: 50 cm
wysokość: 90 cm
materiał: stal ocynkowana

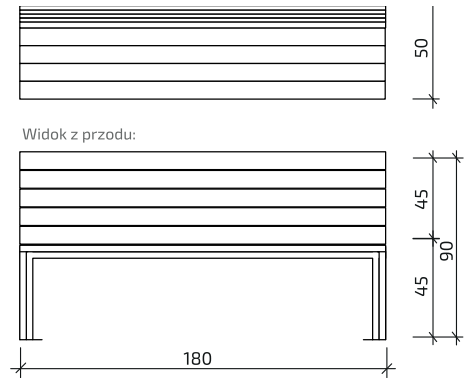
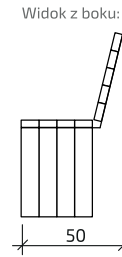

ŁAWKA NR 80488



Wymiary urządzenia
długość: 200 cm
szerokość: 65 cm
wysokość: 105 cm
materiał: stal ocynkowana

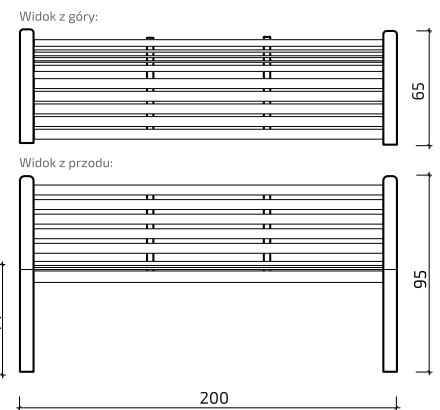

ŁAWKA NR 81028



Wymiary urządzenia
długość: 202 cm
szerokość u podstawy: 106 cm
szerokość: 50 cm
wysokość siedziska: 48 cm
wysokość: 105 cm
materiał: stal ocynkowana

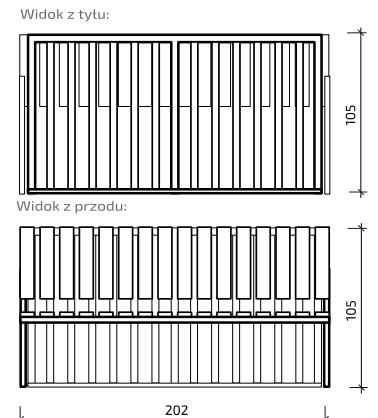
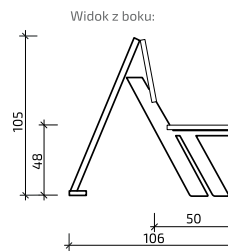

ŁAWKA 18 NR 800119



Wymiary urządzenia
długość: 150 cm
szerokość: 52 cm
wysokość: 80 cm
materiał: stal ocynkowana

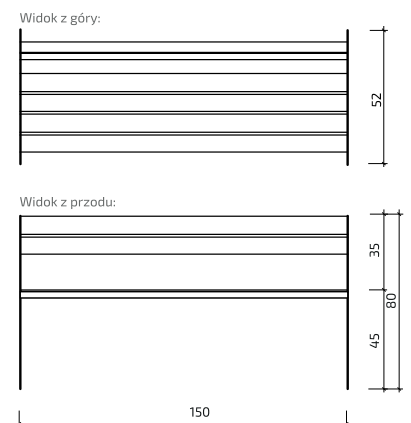
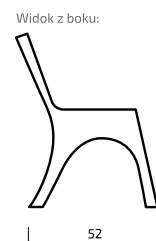

ŁAWKA NR 800100



Wymiary urządzenia
długość: 150 cm
szerokość: 60 cm
wysokość: 80 cm
materiał: stal ocynkowana

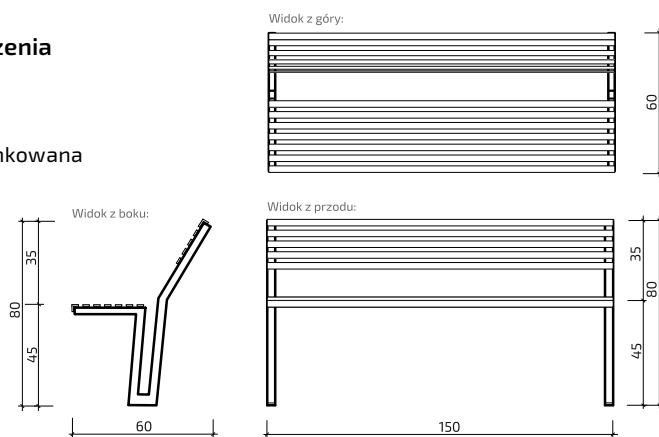

ŁAWKA NR 80197



Wymiary urządzenia
długość: 150 cm
szerokość: 49 cm
wysokość: 80 cm
materiał: stal ocynkowana

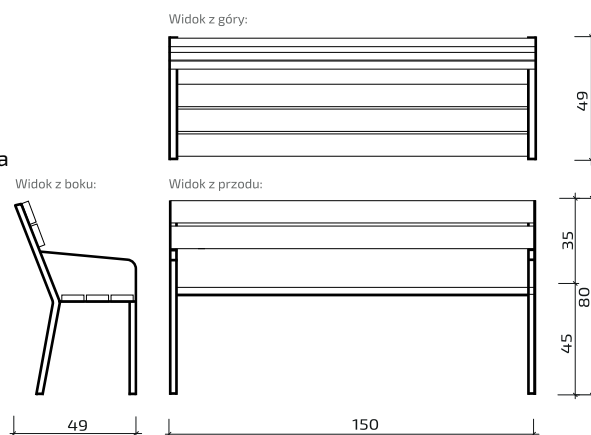

ŁAWKI ŻELIWNE

ŁAWKA NR 81041



Wymiary urządzenia
długość: 150 cm
szerokość siedziska: 45 cm
wysokość siedziska: 43 cm
wysokość: 75 cm
materiał: żeliwo

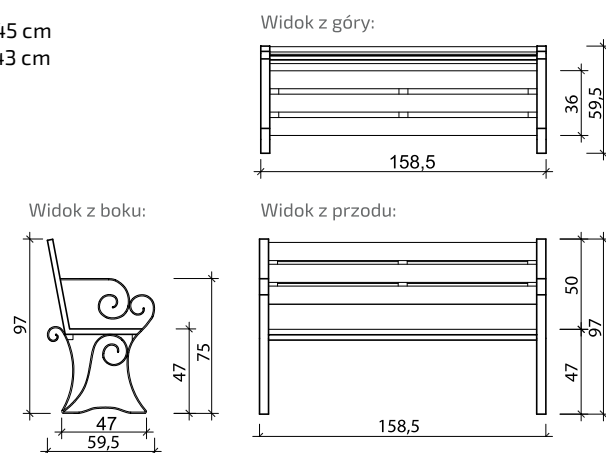

ŁAWKA NR 80108



Wymiary urządzenia

długość: 150 cm
szerokość siedziska: 45 cm
wysokość siedziska: 43 cm
materiał: żeliwo

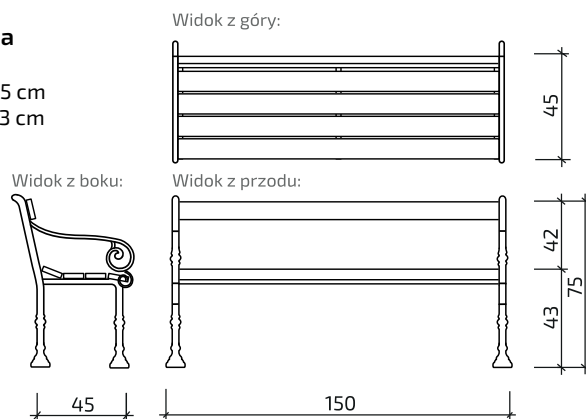

ŁAWKA NR 8102



Wymiary urządzenia

długość: 150 cm
szerokość: 57,5 cm
wysokość: 71 cm

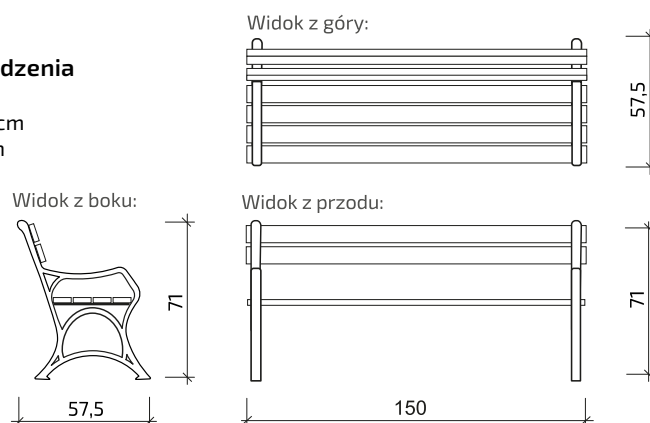

ŁAWKA NR 8103



Wymiary urządzenia

długość: 150 cm
szerokość: 57,5 cm
szerokość siedziska: 38 cm
wysokość: 70 cm

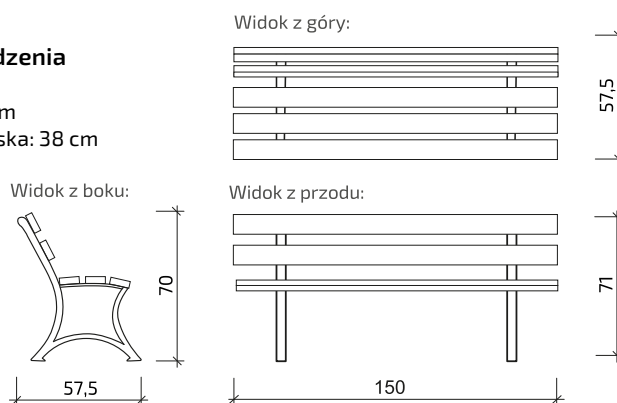

ŁAWKA NR 8104



Wymiary urządzenia

długość: 150 cm
szerokość: 57,5 cm
wysokość: 71 cm

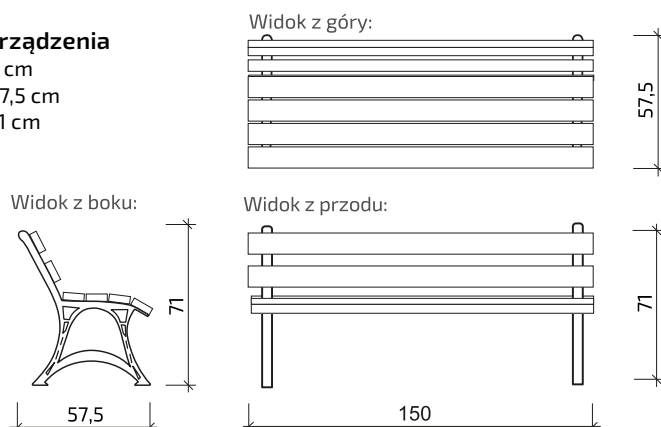

ŁAWKI BETONOWE

ŁAWKA NR 8013011



Wymiary urządzenia
długość: 180 cm
szerokość: 45 cm
wysokość: 45 cm
materiał: beton architektoniczny

ŁAWKA NR 8013060

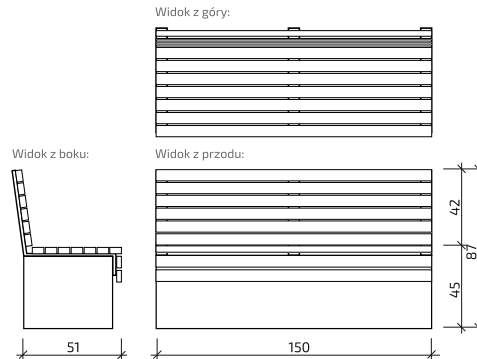

Wymiary urządzenia
długość: 150 cm
szerokość: 51 cm
wysokość: 87 cm
materiał: beton architektoniczny

ŁAWKA NR 81029

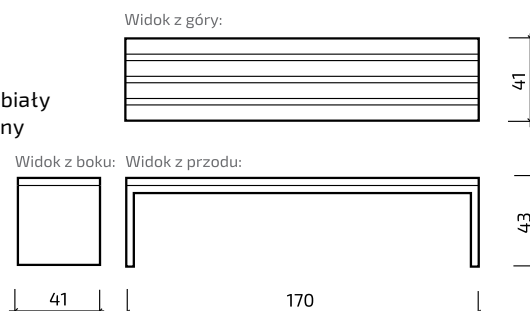

Wymiary urządzenia
długość: 170 cm
szerokość: 41 cm
wysokość: 43 cm
dostępne kolory: szary, grafit, biały
materiał: beton architektoniczny

ŁAWKA NR 80150



Wymiary urządzenia

długość: 150 cm
 szerokość: 62 cm
 wysokość: 80 cm
 materiał: beton

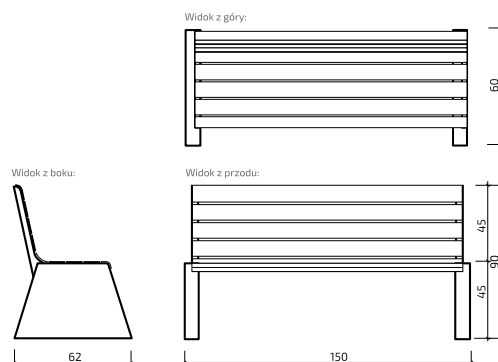

ŁAWKA NR 8328



Wymiary urządzenia

długość: 157 cm
 szerokość: 46 cm
 wysokość: 46 cm
 waga: 350 kg

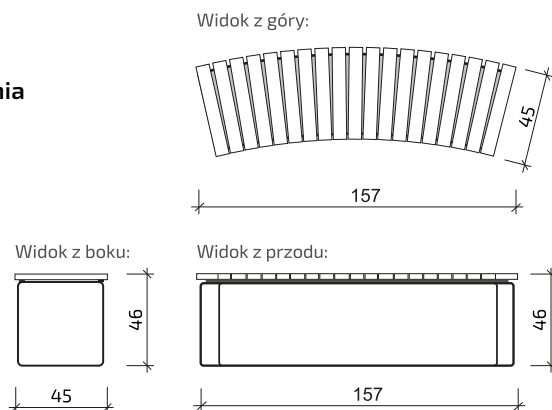

ŁAWKA NR 8329



Wymiary urządzenia

długość: 200 cm
 szerokość siedziska: 40 cm
 wysokość siedziska: 45 cm
 waga: ok. 160 kg

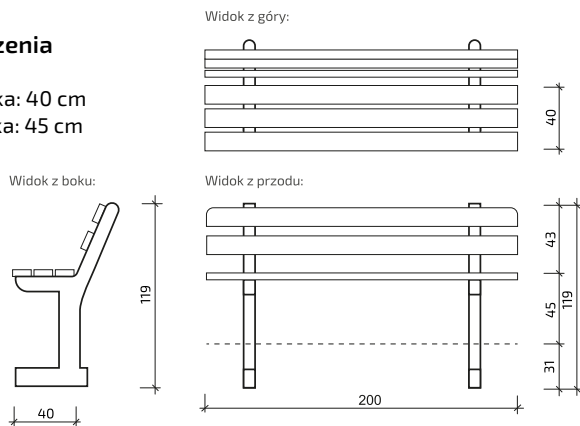

ŁAWKA NR 8330



Wymiary urządzenia

długość: 230 cm
 szerokość: 45 cm
 wysokość: 46 cm
 waga: ok. 500 kg

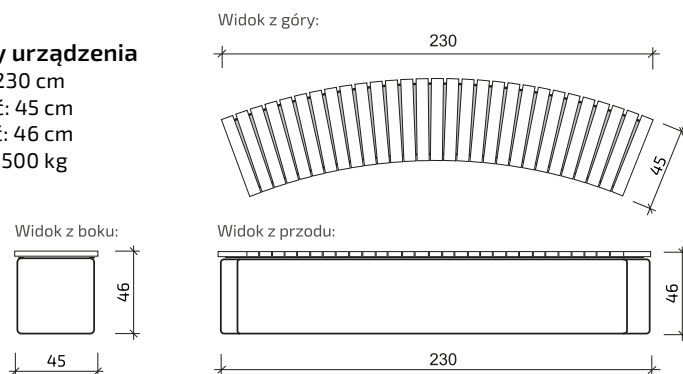

ŁAWKA NR 8331



Wymiary urządzenia
 długość: 100 cm (lub inna)
 szerokość: 41 cm
 wysokość: 46 cm
 waga: 200 kg

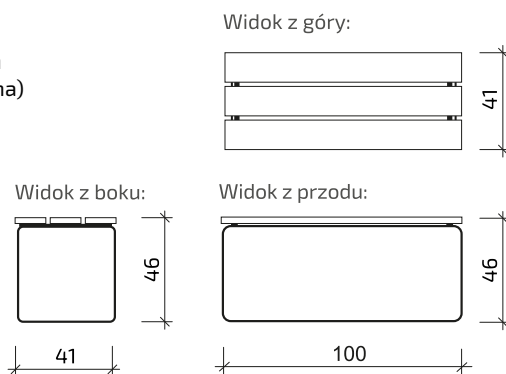

ŁAWKA NR 8332



Wymiary urządzenia
 długość: 195 cm
 szerokość: 46 cm
 wysokość: 43 cm
 waga: ok. 170 kg

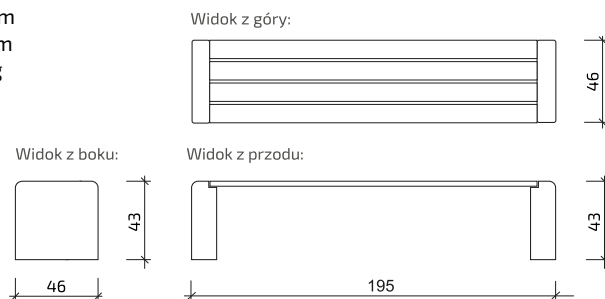

ŁAWKA NR 8333



Wymiary urządzenia
 długość: 200 cm
 szerokość siedziska: 47 cm
 wysokość: 121 cm
 wys. po wkopaniu: 79 cm
 waga: ok. 150 kg

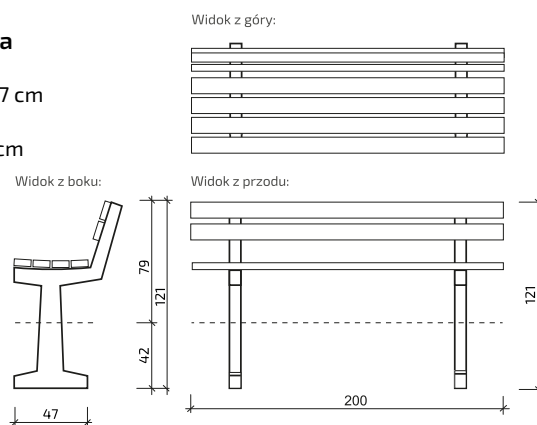

ŁAWKA NR 8334



Wymiary urządzenia
 długość: 200 cm
 szerokość siedziska: 43 cm
 wysokość: 88 cm
 wys. po wkopaniu: 48 cm
 waga: ok. 130 kg

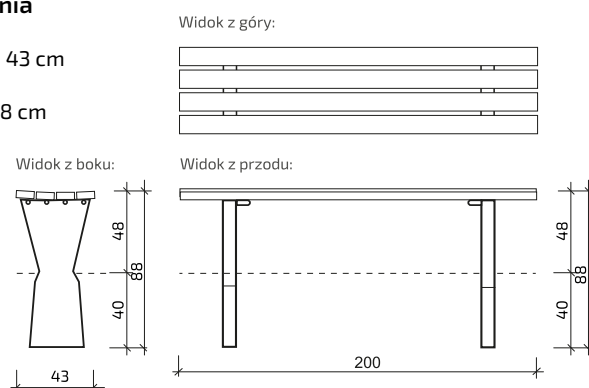

ŁAWKA NR 8335



Wymiary urządzenia
 długość: 200 cm
 szerokość siedziska: 43 cm
 wysokość: 45 cm
 waga: ok. 140 kg

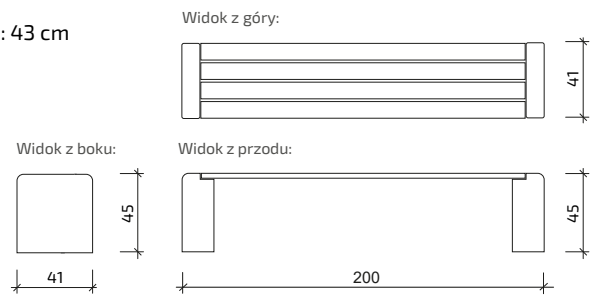

ŁAWKA NR 8336



Wymiary urządzenia
 długość: 205 cm
 szerokość: 50 cm
 wysokość: 84 cm
 waga: ok. 130 kg

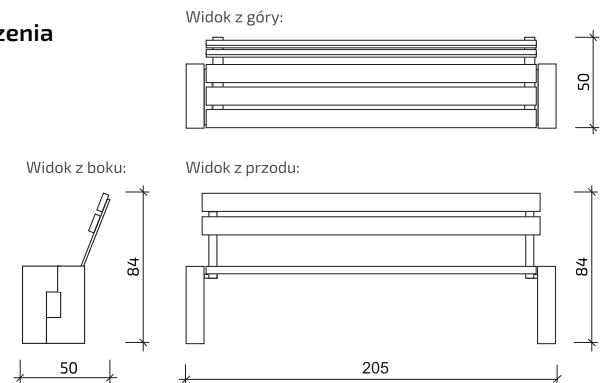

ŁAWKA NR 8337



Wymiary urządzenia
 długość: 205 cm
 szerokość: 36 cm
 wysokość: 44 cm
 waga: ok. 120 kg

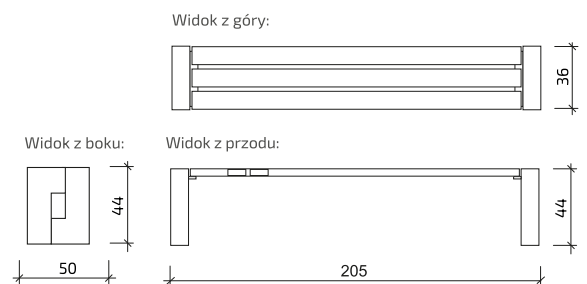

ŁAWKA NR 8338



Wymiary urządzenia
 długość: 170/227 cm
 szerokość siedziska: 45 cm
 wysokość: 44 cm
 waga: ok. 300 kg

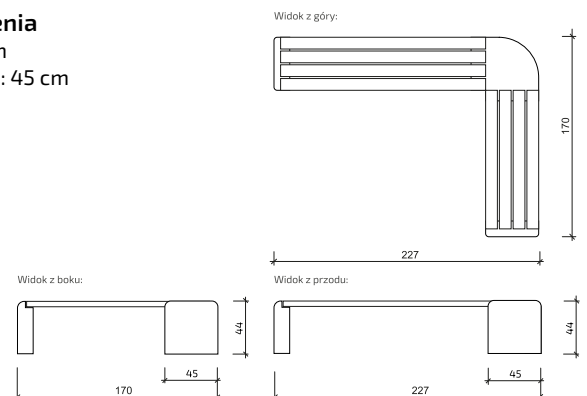

ŁAWKA NR 8339



Wymiary urządzenia

długość: 180 cm
szerokość siedziska: 42 cm
wysokość: 45 cm
waga: ok. 100 kg

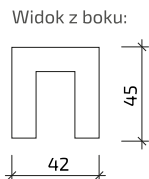

Widok z góry:

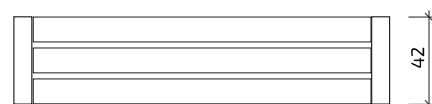

Widok z przodu:

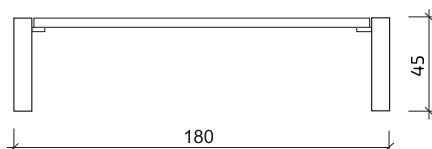

ŁAWKA NR 8340



Wymiary urządzenia

długość: 180 cm
szerokość siedziska: 42 cm
wysokość: 79 cm
waga: ok. 120 kg

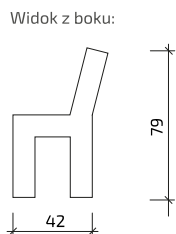

Widok z góry:

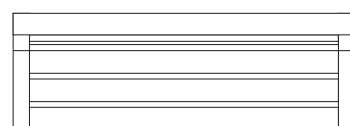

Widok z przodu:

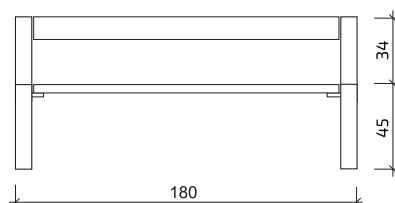

ŁAWKA NR 8341



Wymiary urządzenia

długość: 150 cm
szerokość: 50 cm
wysokość: 45 cm
waga: ok. 690 kg

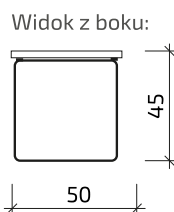

Widok z góry:

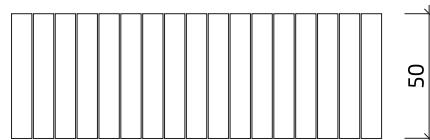

Widok z przodu:

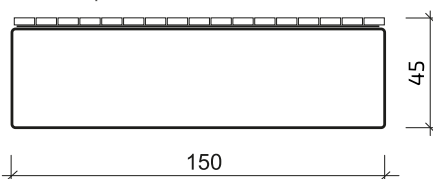

ŁAWKA NR 8342



Wymiary urządzenia

długość: 100 cm
szerokość: 100 cm
wysokość: 75 cm
waga: ok. 750 kg

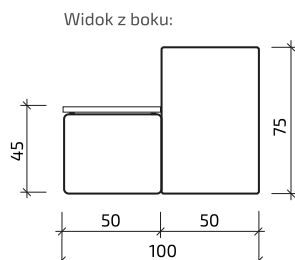

Widok z góry:

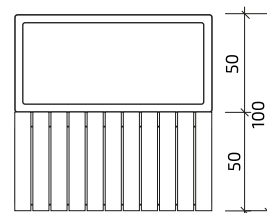

Widok z przodu:

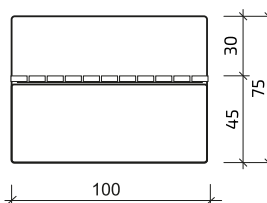

ŁAWKA NR 8343

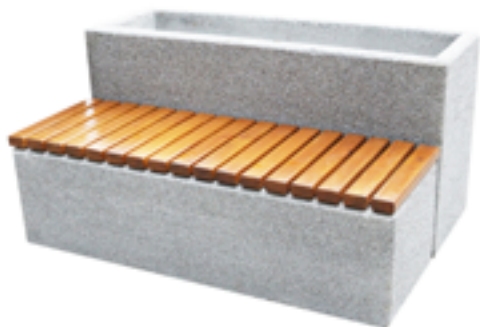

Wymiary urządzenia
 długość: 150 cm
 szerokość: 100 cm
 wysokość: 75 cm
 waga: ok. 1200 kg

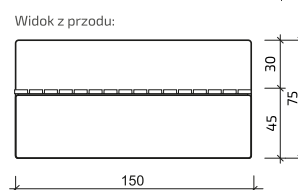
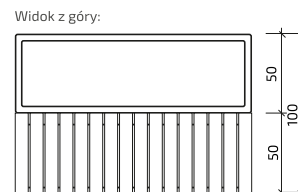
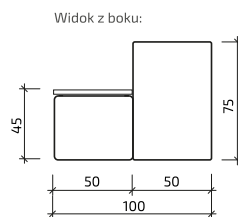

ŁAWKA NR 8344



Wymiary urządzenia
 długość: 180-200 cm
 szerokość siedziska: 40 cm
 wysokość: 118 cm
 wys. po wkopaniu: 87 cm
 waga: ok. 150 kg

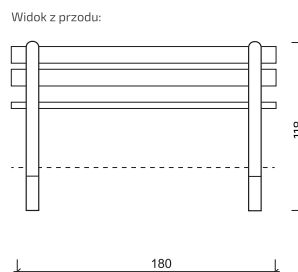
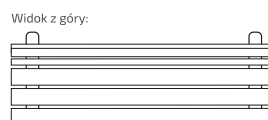
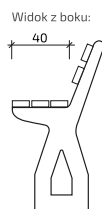

ŁAWKA NR 8347



Wymiary urządzenia
 długość: 197 cm
 szerokość: 60 cm
 szerokość siedziska: 44 cm
 wysokość: 87 cm
 waga: ok. 225 kg

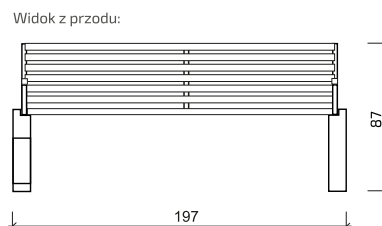
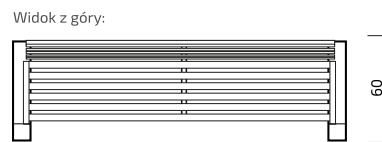
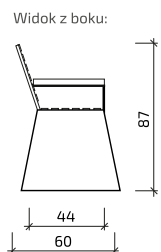

STOŁEK MIEJSKI NR 81030



Wymiary urządzenia
 długość: 50 cm/40 cm
 szerokość: 50 cm/40 cm
 wysokość: 52cm/42 cm
 dostępne kolory: szary, grafit, biały
 materiał: beton architektoniczny

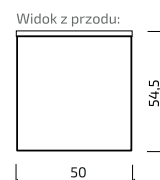
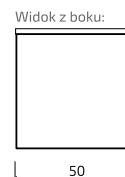



KOSZE

Nasza oferta obejmuje elementy małej architektury, które mogą być wykonane z różnorodnych materiałów.

KONSTRUKCJA:

→ ze stali ocynkowanej ogniowo i malowanej proszkowo na dowolny kolor RAL



RAL9005



RAL9006



RAL7016

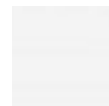

RAL9003



RAL7043



RAL7038



RAL7036



RAL7024



RAL1021



RAL3028



RAL5005



RAL4008

→ ze stali nierdzewnej

→ z odlewów aluminium

→ z betonu



Szary

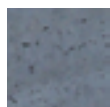

Grafit

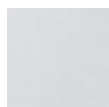

Biały



Czerwony

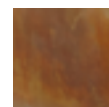

Brązowy

WYPEŁNIENIE:

→ drewno liściaste: jesion, buk, akacja

→ drewno iglaste: sosna

→ drewno egzotyczne: jatoba, iroko



Bezbarwny



Biały

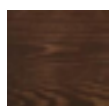

Brązowy



Dąb

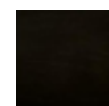

Heban



Kasztan

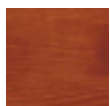

Mahoń

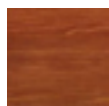

Orzech

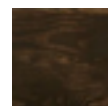

Palisander



Merbau



Pinia



Tik



Zieleń

→ drewno polimerowe



Miodowy

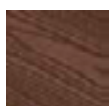

Brąz



Szary



→ drewno kompozytowe

KOSZ NR 8234



Wymiary urządzenia

pojemność: 45 l
 wysokość: 67 cm
 szerokość: 38 cm
 długość: 38 cm
 wymiary wkładu: 28/28/55
 pojemność: 60 l
 wysokość: 82 cm
 szerokość: 38 cm
 długość: 38 cm
 wymiary wkładu: 28/28/70

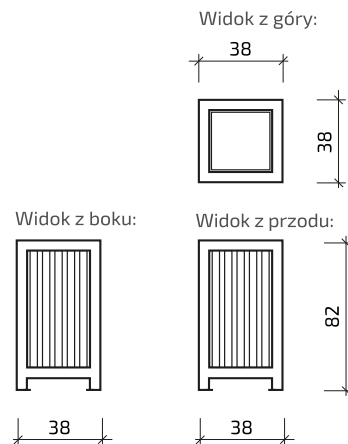

KOSZ NR 8235



Wymiary urządzenia

pojemność: 35 l
 wysokość samego kosza: 50 cm
 wysokość całego kosza: 100 cm
 średnica wkładu: 31 cm

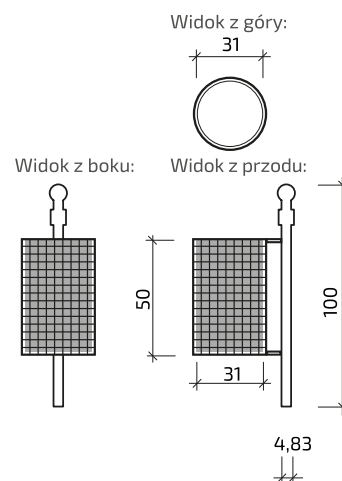

KOSZ NR 8236



Wymiary urządzenia

pojemność: 35 l
 wysokość samego kosza: 50 cm
 wysokość całego kosza: 120 cm
 wysokość kosza po montażu: 80 cm
 średnica wkładu: 31 cm

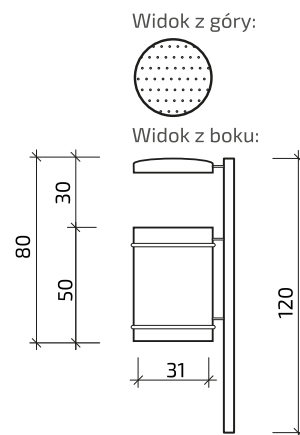

KOSZ NR 8237



Wymiary urządzenia

pojemność: 60 l
 wysokość: 85 cm
 głębokość: 35 cm

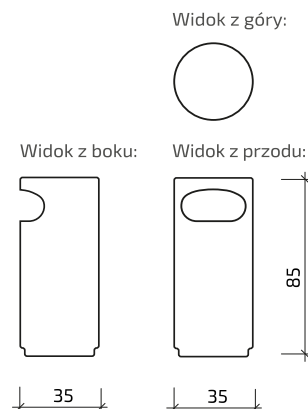

KOSZ NR 8239



Wymiary urządzenia

pojemność: 150 l
wysokość: 114 cm
średnica: 54 cm

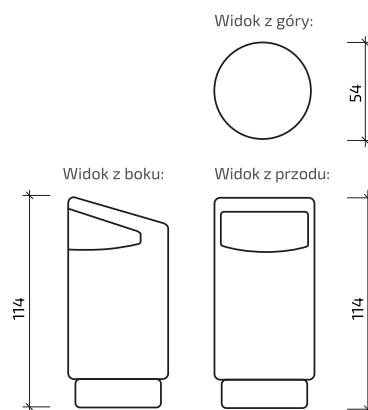

KOSZ NR 8240



Wymiary urządzenia

pojemność: 60 l
szerokość: 44 cm
długość: 44 cm

Widok z góry:



Widok z przodu:

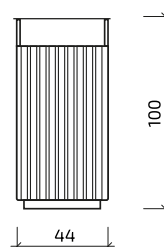

KOSZ NR 8241



Wymiary urządzenia

pojemność: 60 l
wysokość: 100 cm
szerokość: 35 cm
długość: 56 cm

Widok z góry:

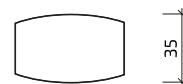

Widok z boku:



Widok z przodu:

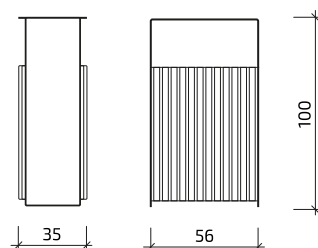

KOSZ NR 8242



Wymiary urządzenia

pojemność: 45 l
wysokość całkowita: 100 cm
wosokość samego kosza: 50 cm
średnica wktadu: 31 cm

pojemność: 60 l
wysokość całkowita: 110 cm
wosokość samego kosza: 60 cm
średnica wktadu: 31 cm

Widok z góry:

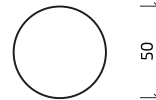

Widok z przodu:

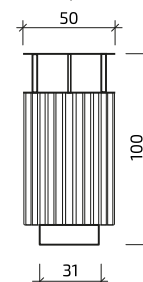

KOSZ NR 8243



Wymiary urządzenia
pojemność: 35 l
wysokość całkowita: 80 cm

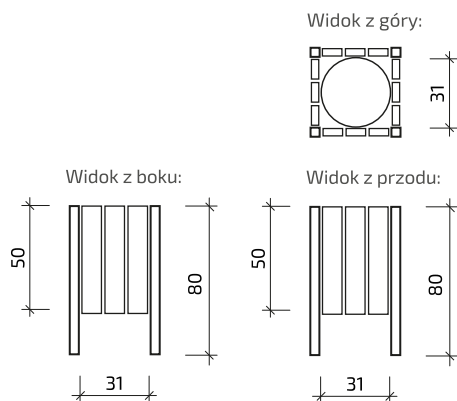

KOSZ NR 8244



Wymiary urządzenia
pojemność: 35 l
wysokość całkowita: 100 cm
wysokość samego kosza: 50 cm
średnica wkładu: 31 cm

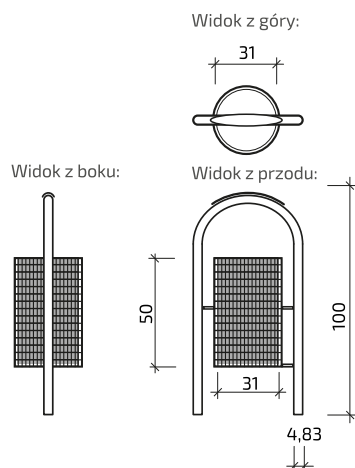

KOSZ NR 8245



Wymiary urządzenia
pojemność: 60 l
wysokość całkowita: 82 cm
szerokość: 42 cm

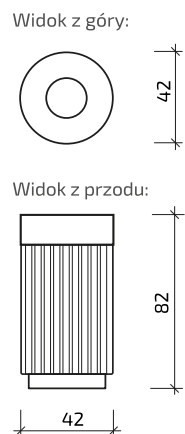

KOSZ NR 8246



Wymiary urządzenia
pojemność: 35 l
wysokość całkowita: 110 cm
wysokość samego kosza: 50 cm
wysokość kosza po montażu: 80 cm
średnica wkładu: 31 cm

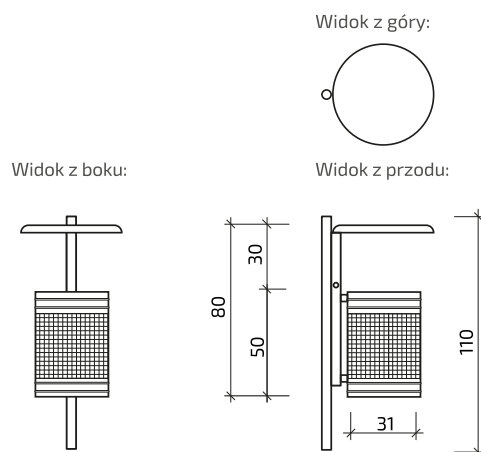

KOSZ NR 8247



Wymiary urządzenia

pojemność: 35 l
 wysokość całkowita: 70 cm
 wysokość samego kosza: 50 cm
 średnica wkładu: 31 cm

pojemność: 45 l
 wysokość całkowita: 80 cm
 wysokość samego kosza: 60 cm
 średnica wkładu: 31 cm

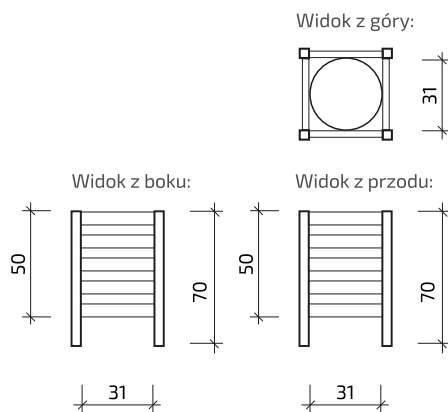

KOSZ NR 8248



Wymiary urządzenia

pojemność: 60 l
 wysokość całkowita: 110 cm
 wysokość samego kosza: 80 cm
 średnica wkładu: 35 cm

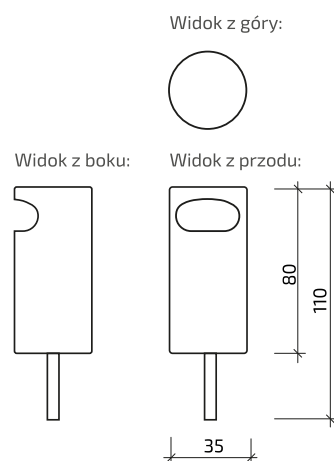

KOSZ NR 8249



Wymiary urządzenia

pojemność: 45 l
 wysokość całkowita: 80 cm
 wysokość samego kosza: 50 cm
 średnica wkładu: 31 cm

pojemność: 60 l
 wysokość całkowita: 90 cm
 wysokość samego kosza: 60 cm
 średnica wkładu: 31 cm

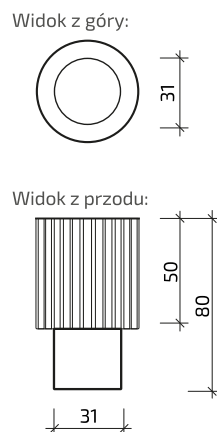

KOSZ NR 8250



Wymiary urządzenia

pojemność: 70 l
 wysokość całkowita: 60 cm
 długość: 38 cm
 szerokość: 43 cm

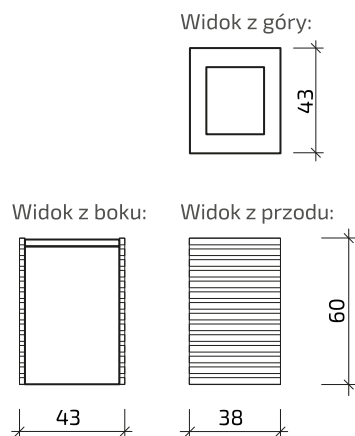

KOSZ NR 8251



Wymiary urządzenia

pojemność: 35 l
wysokość całkowita: 70 cm
wysokość samego kosza: 50 cm
średnica wkładu: 31 cm

pojemność: 45 l
wysokość całkowita: 80 cm
wysokość samego kosza: 60 cm
średnica wkładu: 31 cm

Widok z góry:

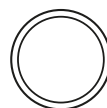

Widok z przodu:

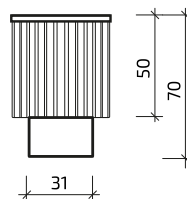

KOSZ NR 81059



Wymiary urządzenia

wysokość całkowita: 110 cm
wys.kosza: 50 cm

Widok z góry:



Widok z przodu:

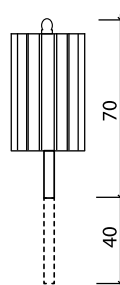

Widok z boku:

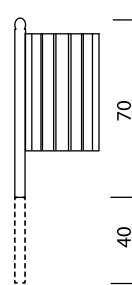

KOSZ NR 81141

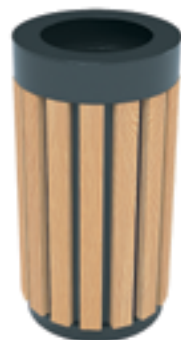

Wymiary urządzenia

wysokość: 80 cm
średnica: 43 cm

Widok z góry:

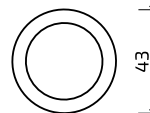

Widok z przodu:

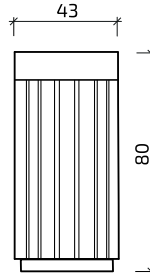

KOSZ NR 83130



Wymiary urządzenia

wysokość: 95 cm
szerokość: 37 cm

Widok z góry:

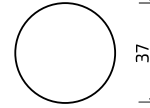

Widok z przodu:

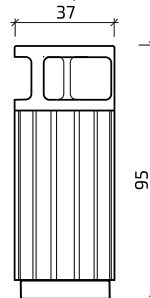

KOSZ NR 81140



Wymiary urządzenia
średnica: 43 cm
wysokość: 80 cm

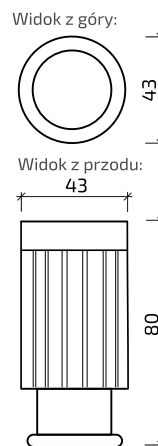

KOSZ NR 81056



Wymiary urządzenia
wysokość: 70 cm
szerokość: 40 cm
długość desek: 50 cm

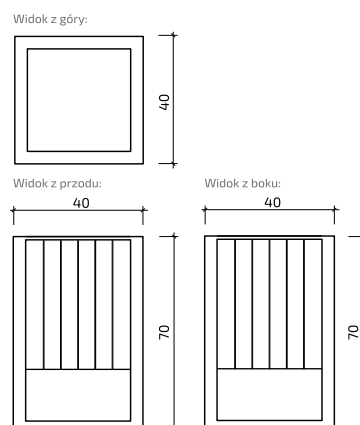

KOSZ NR 80266



Wymiary urządzenia
długość: 40 cm
szerokość: 37 cm
wysokość: 70 cm

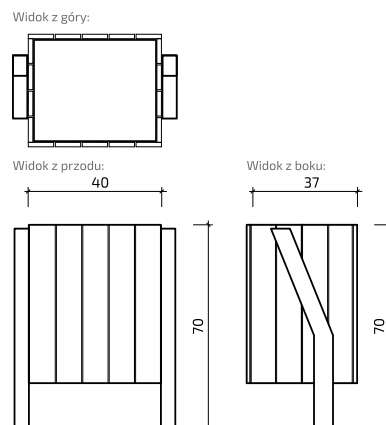

KOSZ NR 80233



Wymiary urządzenia
wysokość: 80 cm
szerokość: 40 cm

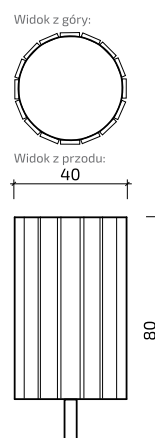

KOSZ NR 81054



Wymiary urządzenia
 długość: 40 cm
 szerokość: 37 cm
 wysokość: 70 cm

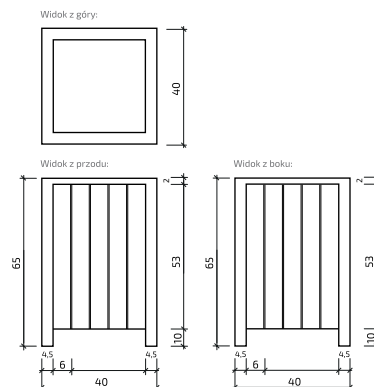

KOSZ NR 800162



Wymiary urządzenia
 długość: 43 cm
 szerokość: 40 cm
 wysokość: 100 cm

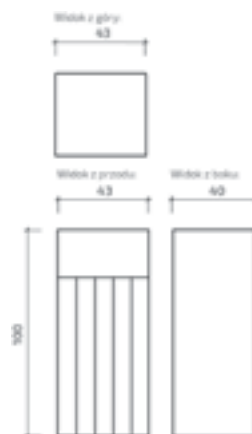

KOSZ NR 800149



Wymiary urządzenia
 długość: 40 cm
 szerokość: 44 cm
 wysokość: 82 cm

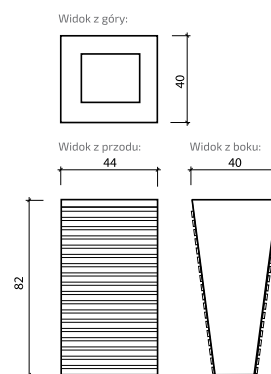

KOSZ NR 80493



Wymiary urządzenia
 wysokość: 90 cm
 szerokość: 34 cm
 długość: 24 cm

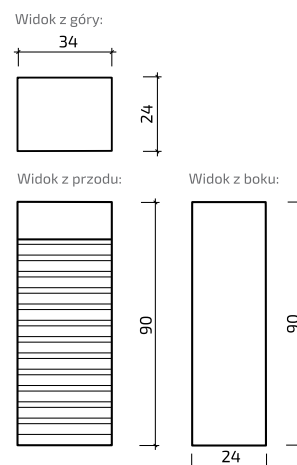

KOSZE STALOWO-ŻELIWNE

KOSZ NR 8108



Wymiary urządzenia

pojemność: 35 l
wysokość całkowita: 70 cm
wysokość samego kosza: 50 cm
średnica wkładu: 31 cm

pojemność: 45 l
wysokość całkowita: 80 cm
wysokość samego kosza: 60 cm
średnica wkładu: 31 cm

Widok z góry:

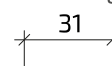

Widok z przodu:

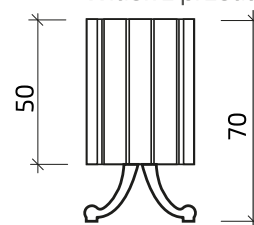

KOSZ NR 8109



Wymiary urządzenia

pojemność: 35 l
wysokość po montażu: 90 cm
wysokość samego kosza: 50 cm
średnica wkładu: 31 cm

pojemność: 45 l
wysokość po montażu: 100 cm
wysokość samego kosza: 60 cm
średnica wkładu: 31 cm

Widok z góry:

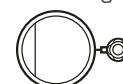

Widok z boku:

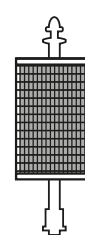

Widok z przodu:

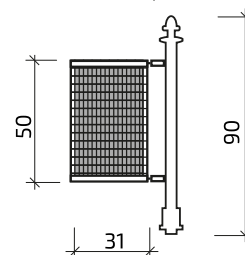

KOSZ NR 8110



Wymiary urządzenia

pojemność: 35 l
wysokość po montażu: 100 cm
wysokość samego kosza: 50 cm
średnica wkładu: 31 cm

pojemność: 45 l
wysokość po montażu: 110 cm
wysokość samego kosza: 60 cm
średnica wkładu: 31 cm

Widok z góry:

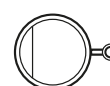

Widok z boku:

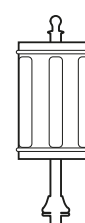

Widok z przodu:

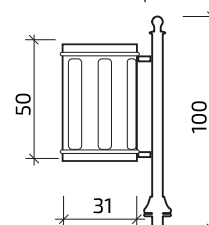

KOSZE BETONOWE

KOSZ NR 8306



Wymiary urządzenia

wysokość: 63 cm
szerokość: 40 cm
długość: 40 cm

Widok z góry:

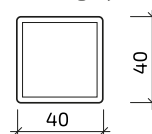

Widok z przodu:

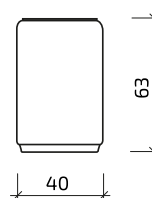

KOSZ NR 8307



Wymiary urządzenia

wysokość: 84 cm
szerokość: 49 cm
waga: 170 kg

Widok z góry:



Widok z przodu:

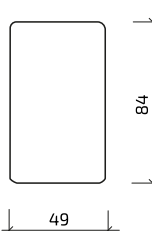

KOSZ NR 8312



Wymiary urządzenia

pojemność: 26 l
wysokość: 46 cm
średnica dolna: 47 cm
średnica górna: 42 cm
waga: 110 kg

pojemność: 40 l
wysokość: 60 cm
średnica dolna: 52 cm
średnica górna: 43 cm
waga: 140 kg

pojemność: 70 l
wysokość: 70 cm
średnica dolna: 54 cm
średnica górna: 50 cm
waga: 180 kg

Widok z góry:

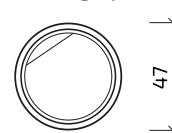

Widok z przodu:

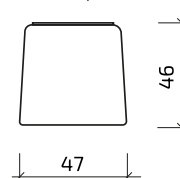

KOSZ NR 8313



Wymiary urządzenia

pojemność: 45 l
wysokość: 70 cm
średnica dolna: 59 cm
waga: 210 kg

pojemność: 70 l
wysokość: 73 cm
średnica dolna: 64 cm
średnica górna: 52 cm
waga: 270 kg

pojemność: 70 l
wysokość: 80 cm
średnica dolna: 64 cm
średnica górna: 51 cm
waga: 300 kg

pojemność: 70 l - 90 l
wysokość: 85 cm
średnica dolna: 64 cm
waga: 340 kg



KOSZ NR 8314



Wymiary urządzenia

pojemność: 60 l
wysokość: 72 cm
szerokość: 52 cm
waga: 120 kg

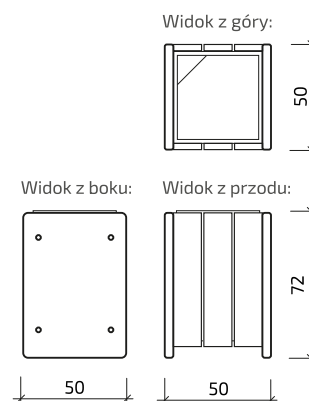

KOSZ NR 8315



Wymiary urządzenia

pojemność: 40 l
długość: 50 cm
wysokość: 70 cm
szerokość: 50 cm
waga: 200 kg

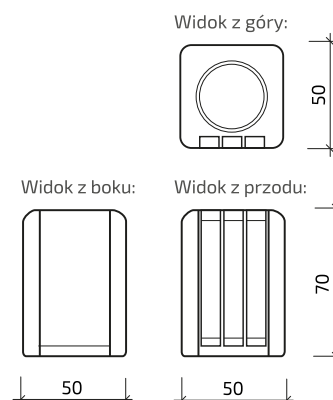

KOSZ NR 8316



Wymiary urządzenia

pojemność: 40 l
wysokość: 62 cm
średnica dolna: 60 cm
średnica górna: 51 cm
waga: 160 kg

pojemność: 70 l
wysokość: 72 cm
średnica dolna: 60 cm
średnica górna: 52 cm
waga: 200 kg



KOSZ NR 8317



Wymiary urządzenia

pojemność: 40 l
wysokość: 60 cm
średnica dolna: 61 cm
średnica górna: 49 cm
waga: 150 kg

Widok z góry:



Widok z przodu:

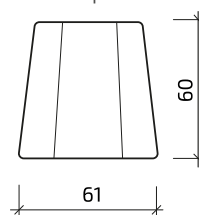

KOSZ NR 8318



Wymiary urządzenia

pojemność: 40 l
wysokość: 65 cm
średnica dolna: 55 cm
średnica górna: 49 cm
waga: 150 kg
pojemność: 70 l
wysokość: 73 cm
średnica dolna: 60 cm
średnica górna: 50 cm
waga: 200 kg

pojemność: 120 l
wysokość: 90 cm
średnica dolna: 62 cm
średnica górna: 57 cm
waga: 280 kg

pojemność: 120 l
wysokość: 92 cm
średnica dolna: 68 cm
średnica górna: 58 cm
waga: 400 kg

Widok z góry:



Widok z przodu:

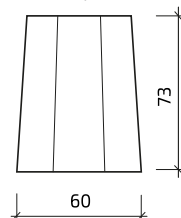

KOSZ NR 8319



Wymiary urządzenia

pojemność: 70 l
wysokość: 63 cm
średnica dolna: 67 cm
średnica górna: 55 cm
waga: 200 kg

Widok z góry:

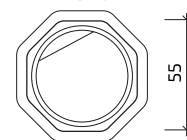

Widok z przodu:

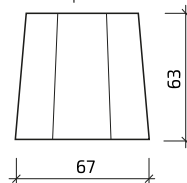

KOSZ NR 8320



Wymiary urządzenia

pojemność: 40 l
wysokość: 63 cm
szerokość: 40 cm
waga: ok. 120 kg

Widok z góry:

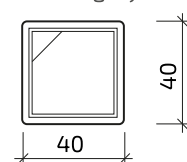

Widok z przodu:

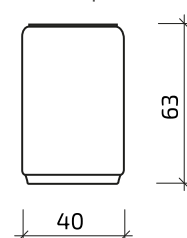

KOSZ NR 8321



Wymiary urządzenia

pojemność: 30 l
wysokość: 63 cm
szerokość: 44 cm
waga: ok. 90 kg
pojemność: 45 l
wysokość: 70 cm
szerokość: 44 cm
waga: ok. 110 kg

Widok z góry:

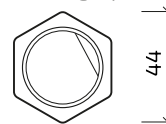

Widok z przodu:

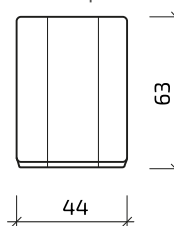

KOSZ NR 8322



Wymiary urządzenia

pojemność: 55 l
wysokość: 85 cm
szerokość: 42 cm
długość: 42 cm
waga: ok. 150 kg

Widok z góry:



Widok z boku:



Widok z przodu:

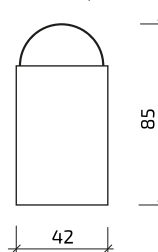

KOSZ NR 8323



Wymiary urządzenia

pojemność: 55 l
wysokość: 80 cm
szerokość: 45 cm
długość: 45 cm
waga: ok. 150 kg

Widok z góry:

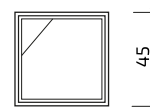

Widok z przodu:

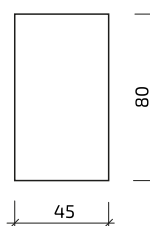

KOSZ NR 8324



Wymiary urządzenia

pojemność: 70 l
wysokość: 72 cm
średnica dolna: 55 cm
średnica górna: 47 cm
waga: 210 kg

Widok z góry:

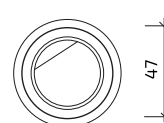

Widok z przodu:

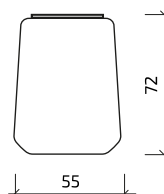

KOSZ NR 8325



Wymiary urządzenia

pojemność: 60 l
wysokość: 76 cm
szerokość: 46 cm
waga: 130 kg

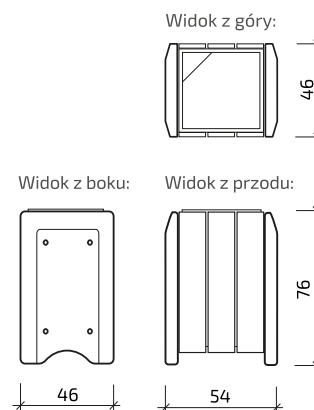

KOSZ NR 8326



Wymiary urządzenia

pojemność: 40 l
wysokość: 80 cm
szerokość: 45 cm
długość: 45 cm
waga: 150 kg

pojemność: 70 l
wysokość: 100 cm
szerokość: 45 cm
długość: 45 cm
waga: 200 kg

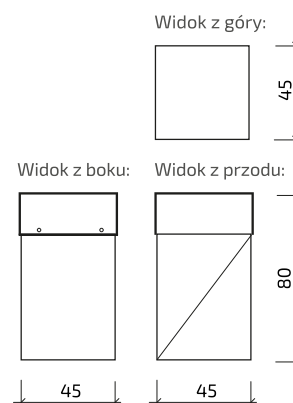

KOSZ NR 8327



Wymiary urządzenia

pojemność: 60 l
wysokość: 70 cm
średnica: 45 cm

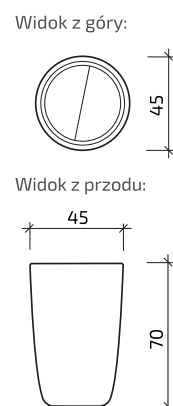



**STOJAKI
ROWEROWE**

STOJAK NR 800150



Wymiary urządzenia
 wysokość: 80 cm
 szerokość: 80 cm
 grubość: 5 cm

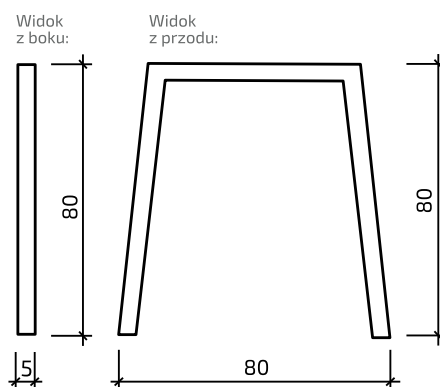

STOJAK NR 80624



Wymiary urządzenia
 wysokość: 82 cm
 szerokość: 30 cm
 grubość: 8 cm

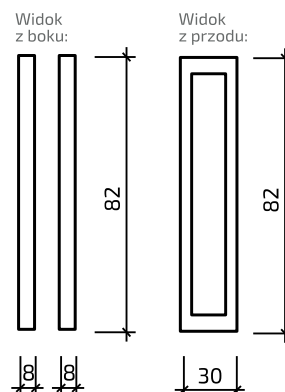

STOJAK NR 80643



Wymiary urządzenia
 wysokość: 70 cm
 szerokość: 40 cm
 długość: 220 cm

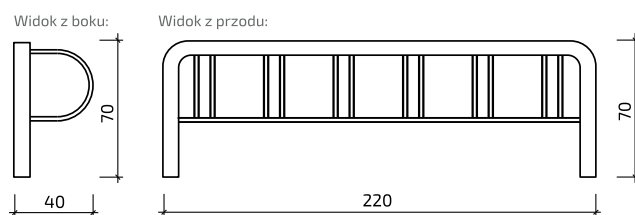

STOJAK NR 80634



Wymiary urządzenia
 wysokość: 84 cm
 szerokość: 21 cm

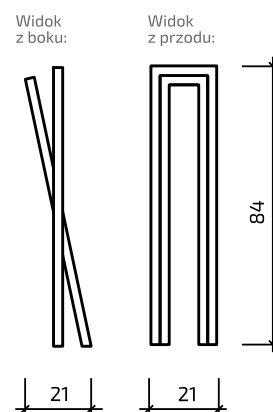

STOJAK NR 80629



Wymiary urządzenia

wysokość: 84 cm
szerokość: 21 cm

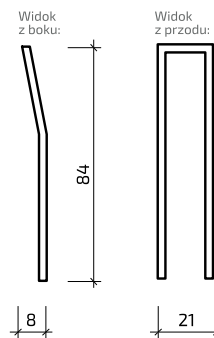

STOJAK NR 8060030



Wymiary urządzenia

wysokość: 80 cm
szerokość: 95 cm
grubość: 5 cm

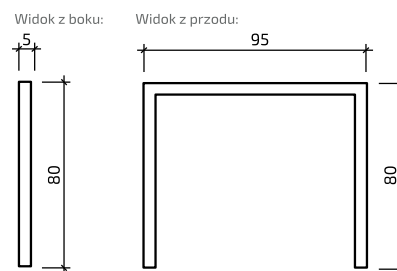

STOJAK NR 80049



Wymiary urządzenia

wysokość: 80 cm
szerokość: 80 cm

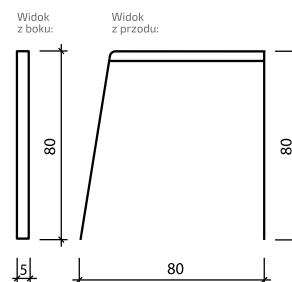

STOJAK NR 800175



Wymiary urządzenia

wysokość: 80 cm
szerokość: 60 cm

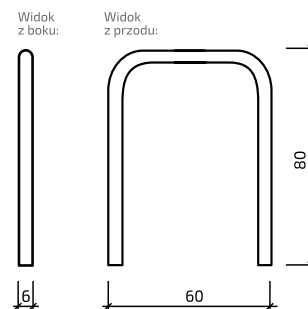

STOJAK NR 8060020



Wymiary urządzenia

wysokość: 105 cm
szerokość: 60 cm

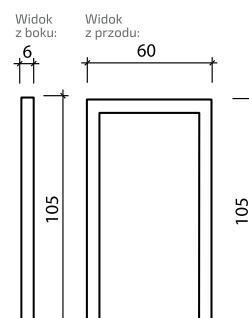



DONICE

DONICA NR 81060



Wymiary urządzenia

wysokość: 50 cm
szerokość: 50 cm
długość: 100 cm

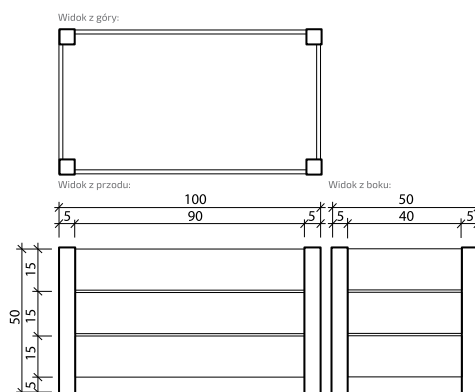

DONICA NR 81057



Wymiary urządzenia

wysokość: 50 cm
szerokość: 50 cm
długość: 50 cm

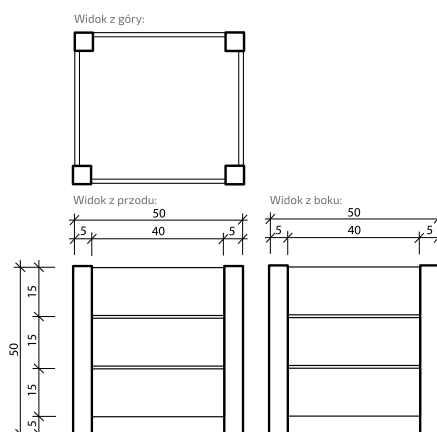

DONICA NR 8231



Wymiary urządzenia

wysokość: 68 cm
szerokość: 60 cm
długość: 60 cm

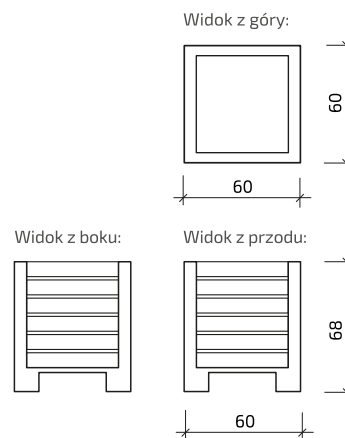

DONICA NR 8232



Wymiary urządzenia

wysokość: 68 cm
szerokość: 60 cm
długość: 170 cm

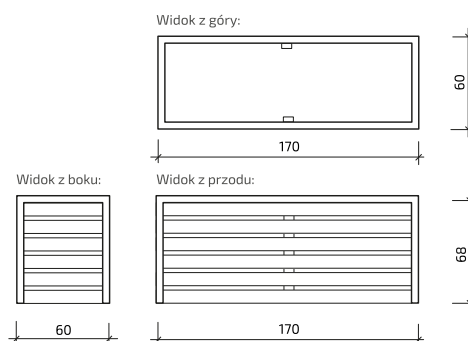

DONICA NR 8233



Wymiary urządzenia

wysokość: 80 cm
szerokość: 120 cm
długość: 120 cm

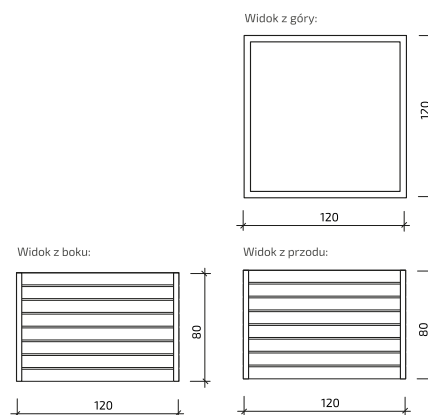

DONICA NR 81072



Wymiary urządzenia

wysokość: 50/40 cm
szerokość: 50/40 cm
długość: 50/40 cm

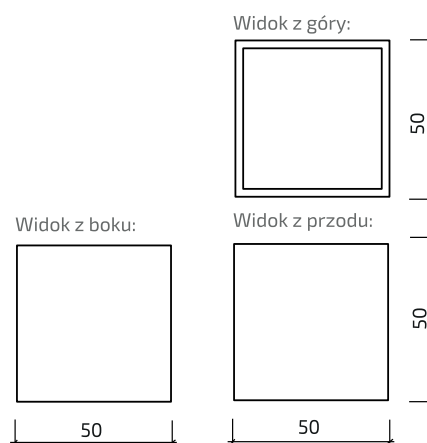

DONICA NR 81070



Wymiary urządzenia

wysokość: 30 cm
szerokość: 100 cm
długość: 30 cm

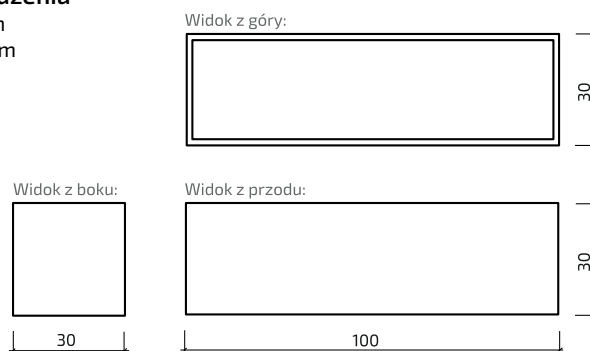

DONICA NR 81071



Wymiary urządzenia

wysokość: 70 cm
szerokość: 30 cm
długość: 30 cm



DONICA NR 8301



Wymiary urządzenia

wysokość: 50 cm

szerokość: 50 cm

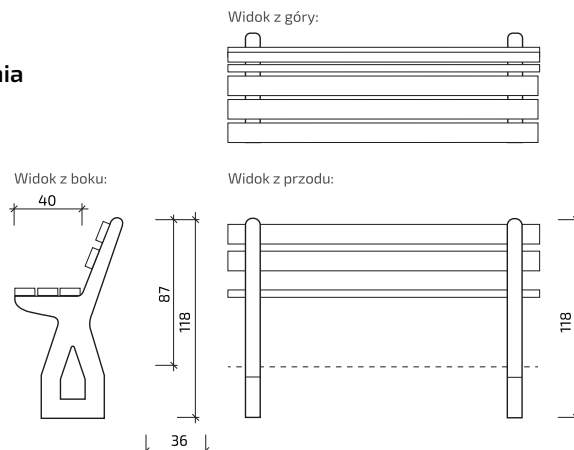

DONICA NR 8302



Wymiary urządzenia

wysokość: 37 cm

szerokość: 43 cm

długość: 80 cm

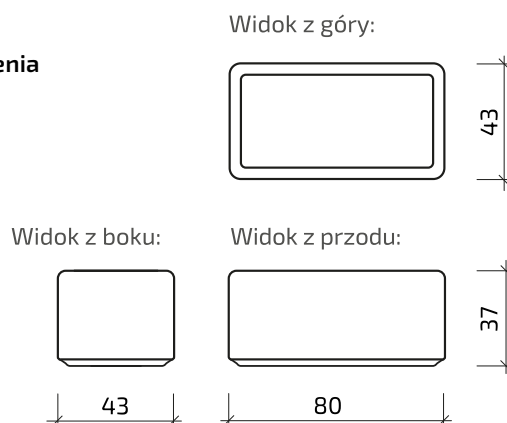

DONICA NR 8304



Wymiary urządzenia

wysokość: 30 cm

szerokość: 30 cm

długość: 100 cm

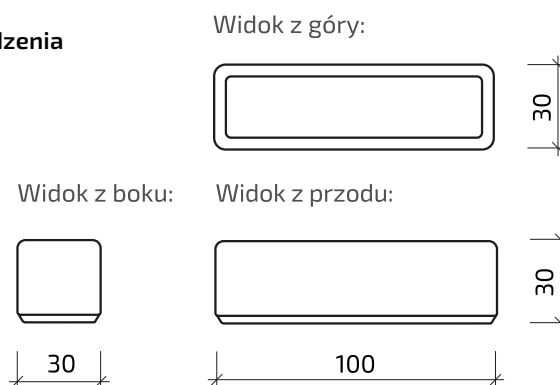

DONICA NR 8305



Wymiary urządzenia

wysokość: 40 cm

szerokość: 40 cm

długość: 120 cm



DONICA NR 8308



Wymiary urządzenia
wysokość: 45 cm
średnica górna: 46 cm
średnica dolna: 30 cm

Widok z góry:

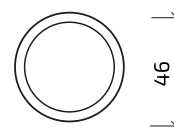

Widok z przodu:

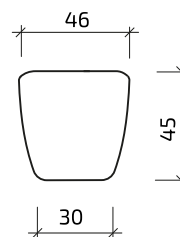

DONICA NR 8309



Wymiary urządzenia
wysokość: 40 cm
szerokość: 40 cm
długość: 100 cm

Widok z góry:

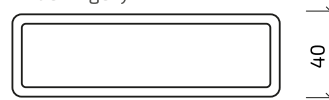

Widok z boku:



Widok z przodu:

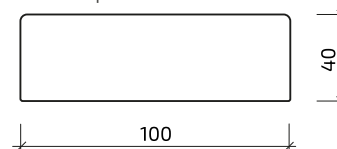

DONICA NR 8310



Wymiary urządzenia
wysokość: 45 cm
średnica górna: 46 cm
średnica dolna: 30 cm
średnica dolna podstawy: 54 cm

Widok z góry:

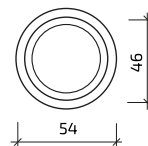

Widok z przodu:

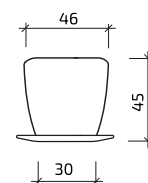

DONICA NR 8311



Wymiary urządzenia
wysokość: 50 cm
szerokość: 50 cm
długość: 170 cm

Widok z góry:

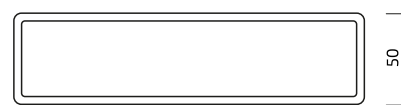

Widok z boku:

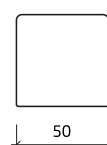

Widok z przodu:

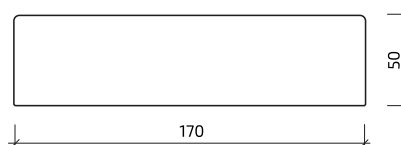

DONICA NR 8348



Wymiary urządzenia

wysokość: 80 cm
szerokość: 40 cm
długość: 40 cm

Widok z góry:

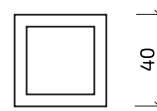

Widok z przodu:

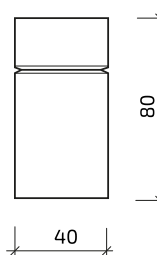

DONICA NR 8349



Wymiary urządzenia

wysokość: 80 cm
szerokość: 50 cm
długość: 50 cm

Widok z góry:

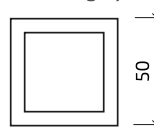

Widok z przodu:

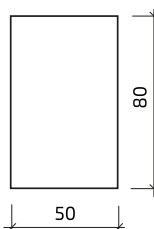

DONICA NR 8350



Wymiary urządzenia

wysokość: 40 cm
szerokość: 40 cm
długość: 60 cm

Widok z góry:

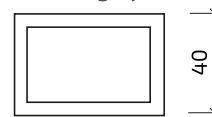

Widok z boku:

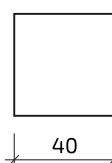

Widok z przodu:

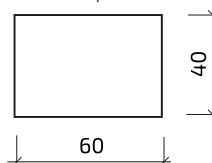

DONICA NR 8351



Wymiary urządzenia

wysokość: 60 cm
szerokość: 40 cm
długość: 60 cm

Widok z góry:

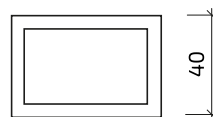

Widok z boku:

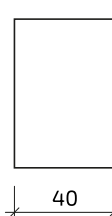

Widok z przodu:

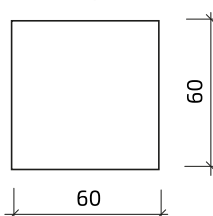

DONICA NR 8352



Wymiary urządzenia

wysokość: 100 cm
szerokość: 40 cm
długość: 60 cm

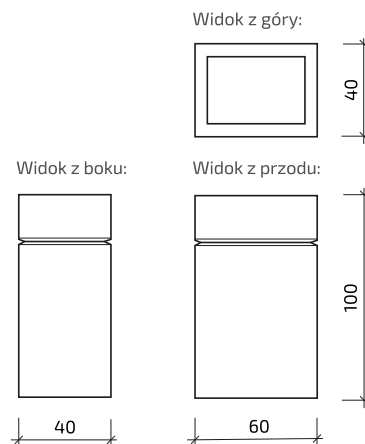

DONICA NR 8353



Wymiary urządzenia

wysokość: 60 cm
szerokość: 60 cm
długość: 60 cm

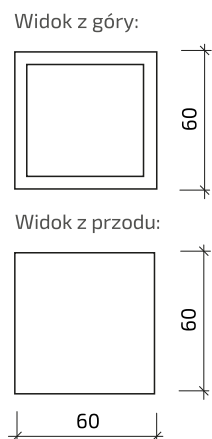

DONICA NR 8354



Wymiary urządzenia

wysokość: 40 cm
szerokość: 75 cm
długość: 75 cm



DONICA NR 8355



Wymiary urządzenia

wysokość: 60 cm
szerokość: 80 cm
długość: 80 cm

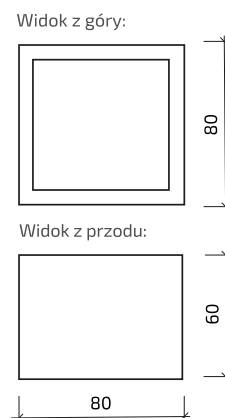

DONICA NR 8356



Wymiary urządzenia
wysokość: 90 cm
szerokość: 60 cm
długość: 80 cm

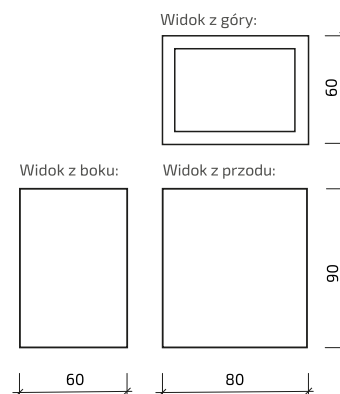

DONICA NR 8357



Wymiary urządzenia
wysokość: 90 cm
szerokość: 60 cm
długość: 100 cm

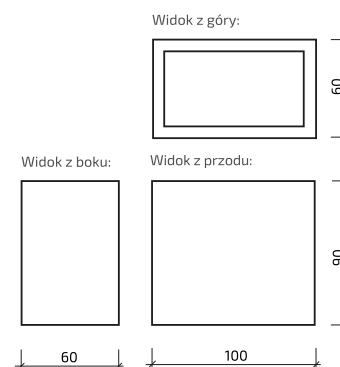

DONICA NR 8358



Wymiary urządzenia
wysokość: 40 cm
szerokość: 40 cm
długość: 100 cm

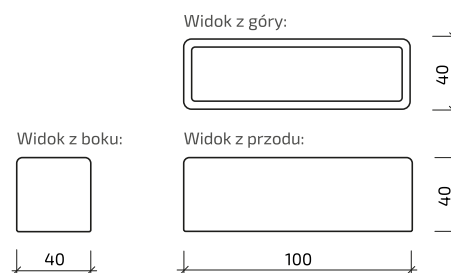

DONICA NR 8359



Wymiary urządzenia
wysokość: 60 cm
szerokość: 40 cm
długość: 100 cm

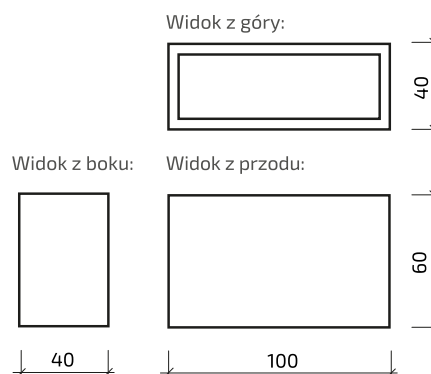

DONICA NR 8360



Wymiary urządzenia
wysokość: 100 cm
szerokość: 40 cm
długość: 100 cm

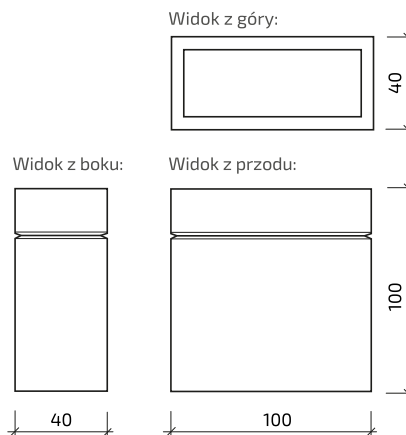

DONICA NR 8361



Wymiary urządzenia
wysokość: 100 cm
szerokość: 40 cm
długość: 100 cm

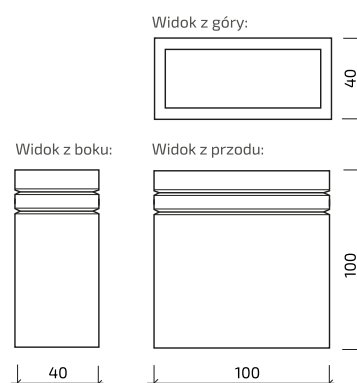

DONICA NR 8362



Wymiary urządzenia
wysokość: 100 cm
szerokość: 40 cm
długość: 100 cm

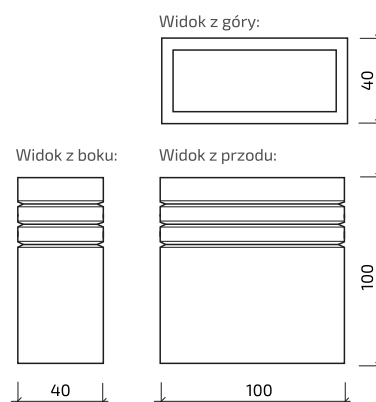

DONICA NR 8363



Wymiary urządzenia
wysokość: 100 cm
szerokość: 50 cm
długość: 100 cm



DONICA NR 8364



Wymiary urządzenia

wysokość: 60 cm
szerokość: 40 cm
długość: 120 cm

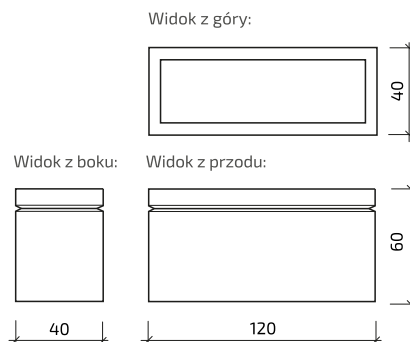

DONICA NR 8365



Wymiary urządzenia

wysokość: 50 cm
szerokość: 50 cm
długość: 150 cm

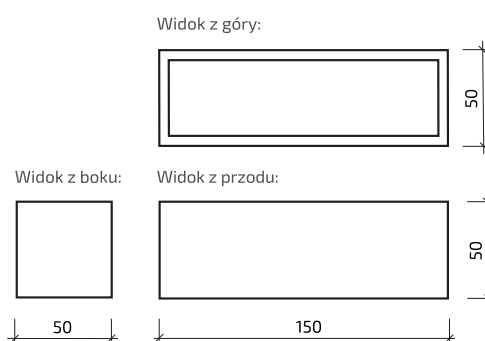

DONICA NR 8366



Wymiary urządzenia

wysokość: 80 cm
szerokość: 30/30, 20/20 cm

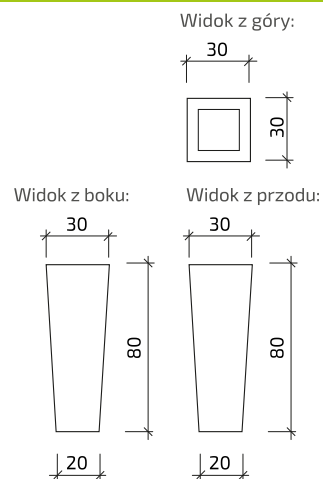

DONICA NR 8367



Wymiary urządzenia

wysokość: 80 cm
szerokość: 40/40, 60/60 cm

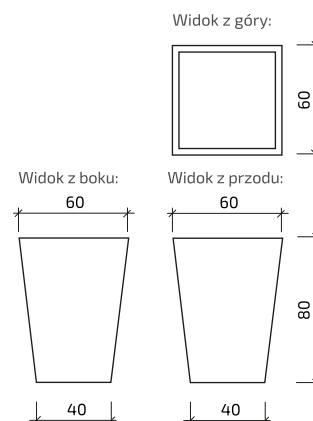



**ŁAWOSTOŁY,
WIATY ŚMIETNIKOWE
I WIATY PRZYSTANKOWE**

ŁAWOSTÓŁ NR 81091

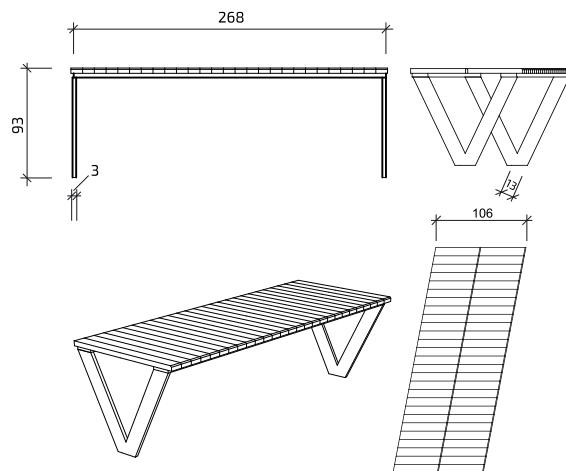

Wymiary urządzenia

wysokość: 93 cm
szerokość: 268 cm

WIATA NR 81092

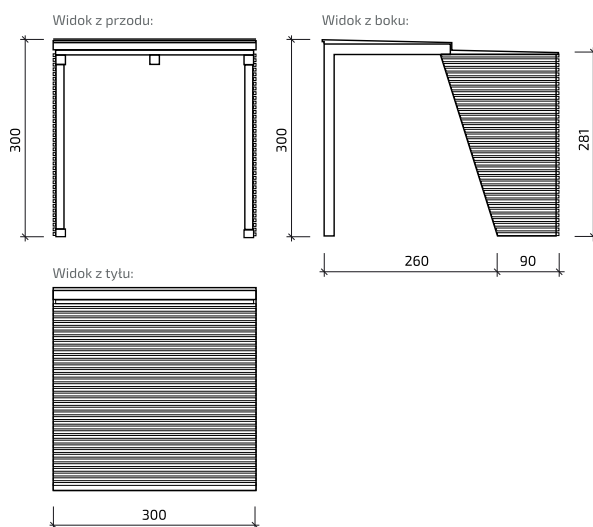

Wymiary urządzenia

wysokość: 300-281 cm
szerokość: 300 cm
długość: 350 cm

WIATY ŚMIETNIKOWE

WIATA ŚMIETNIKOWA 1 DREWNIANA



Widok z boku:

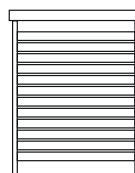

Widok z góry:

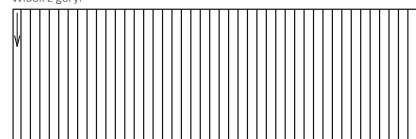

Widok z przodu:

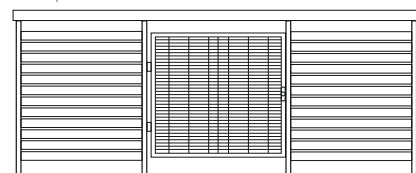

Przykładowa wiata śmietnikowa z zastosowaniem drewna polimerowego.

Opis: Konstrukcja wiaty śmietnikowej wykonana jest ze stali ocynkowanej, dach z blachy trapezowej, wypełnienie ścianek z desek polimerowych. Wiata może być wykonana na dowolną liczbę kontenerów w trzech wariantach kolorystycznych drewna. Kolorystyka blachy do wyboru z wzornika producenta. Obróbki blacharskie w dowolnym dostępnym kolorze.

Dostępne kolory drewna polimerowego:



miodowy brąz szary



WIATA ŚMIETNIKOWA NR 2 STALOWA



Przykładowa wiata śmietnikowa z zastosowaniem blachy.

Wymiary urządzenia

wysokość: 220 cm

szerokość: 320 cm

długość: 450 cm

Wiata na 5 kontenerów 1100L. Dach jednospadowy z blachy trapezowej T18, wypełnienie trapez T35, drzwi jednoskrzydłowe o szerokości ok. 1,50m. Konstrukcja ocynkowana ogniowo z profili 40x40x2mm. Wymiar przykładowy. Istnieje możliwość wykonania dowolnej wiaty na życzenie klienta. Kolorystyka blachy do wyboru z wzornika producenta. Obróbki blacharskie w dowolnym dostępnym kolorze.

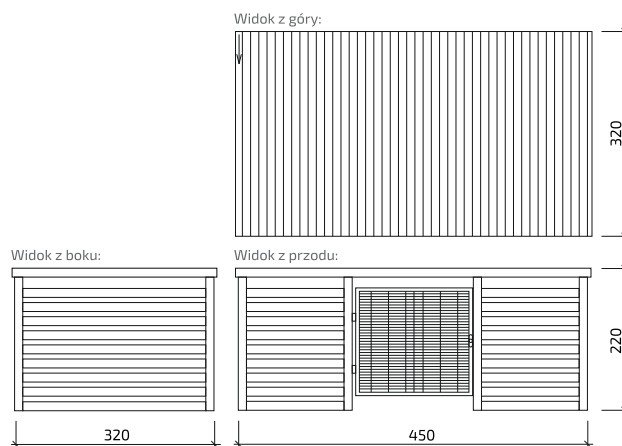

WIATY PRZYSTANKOWE

WIATA NR 8501

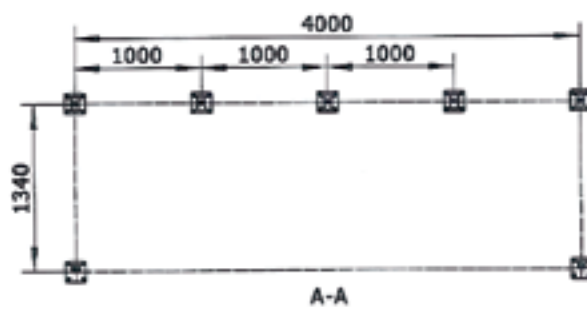
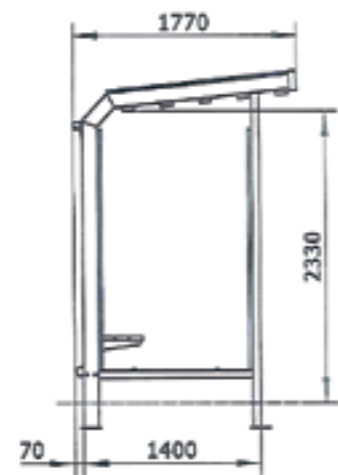
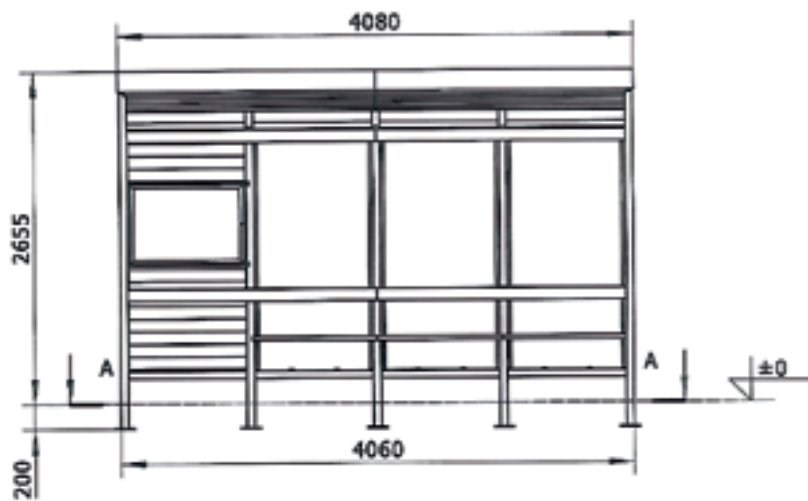



**POZOSTAŁE ELEMENTY
MAŁEJ ARCHITEKTURY**

LEŻAK NR 8080110

Wymiary urządzenia

wysokość: 80 cm
szerokość: 78 cm
długość: 200 cm

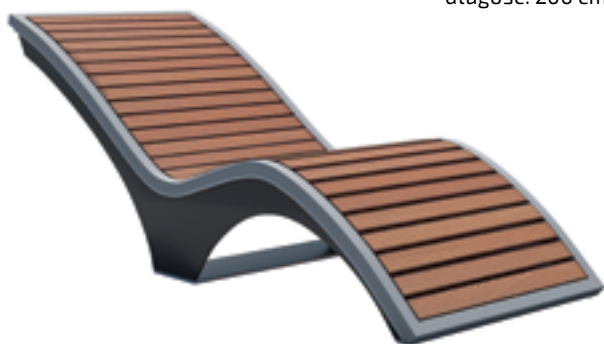

Widok z góry:

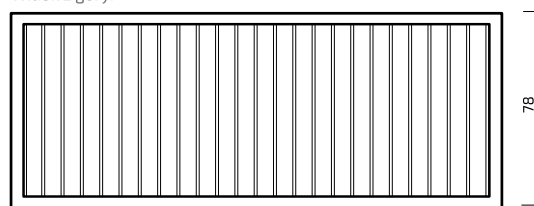

Widok z boku:

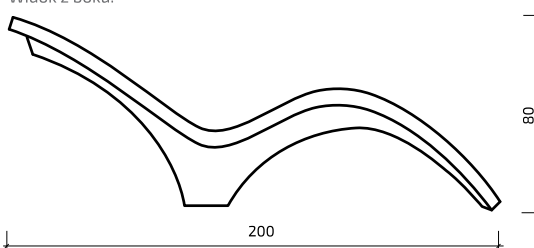

LEŻAK NR 8080060

Wymiary urządzenia

wysokość: 87 cm
szerokość: 60 cm
długość: 196 cm



Widok z boku:

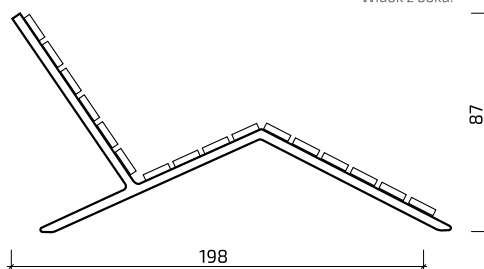

Widok z przodu:

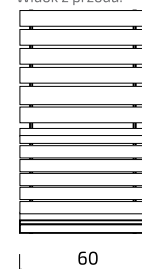

LEŻAK NR 8252

Wymiary urządzenia

wysokość: 78 cm
szerokość: 80 cm
długość: 198 cm

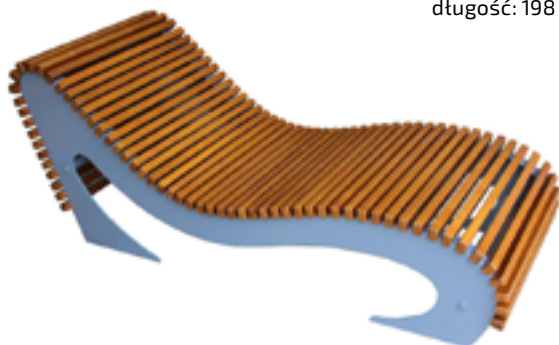

Widok z góry:



Widok z boku:

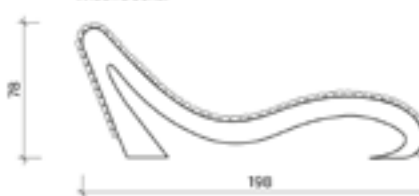

Widok z przodu:



LEŻAK NR 8253



Wymiary urządzenia
wysokość: 90 cm
szerokość: 140 cm
długość: 160 cm

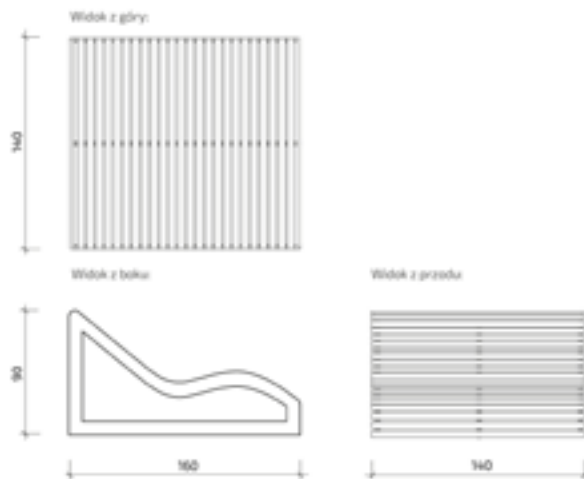

LEŻAK NR 8254



Wymiary urządzenia
wysokość: 90 cm
szerokość: 70 cm
długość: 160 cm

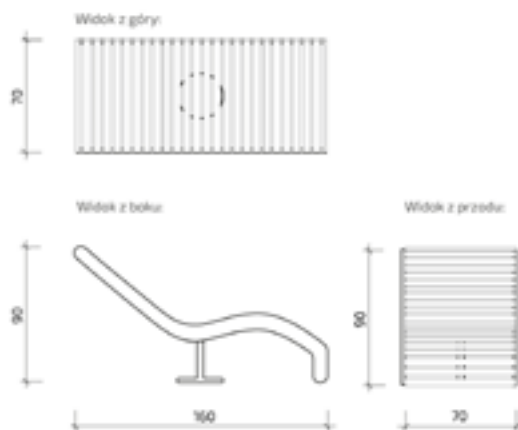

LEŻAK NR 8345



Wymiary urządzenia
wysokość: 83 cm
szerokość: 70 cm
długość: 164 cm

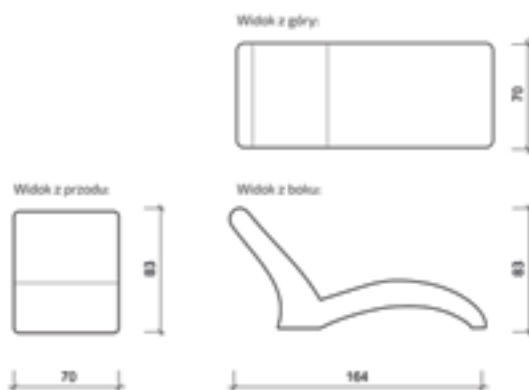

LEŻAK NR 8346



Wymiary urządzenia
wysokość: 83 cm
szerokość: 70 cm
długość: 104 cm

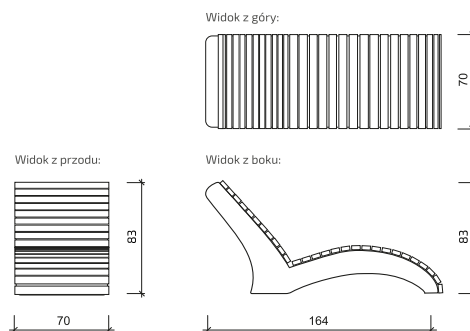

OSŁONY

OSŁONA NR 8102

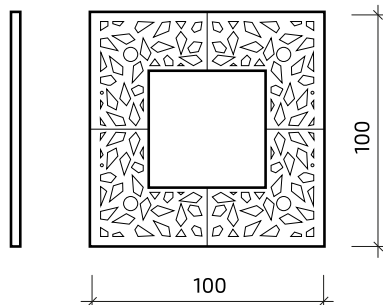
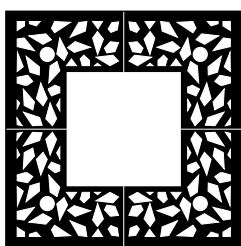

Wymiary urządzenia
szerokość: 100 cm
długość: 100 cm
grubość: 4 cm
konstrukcja: odlew żeliwny

OSŁONA NR 8106

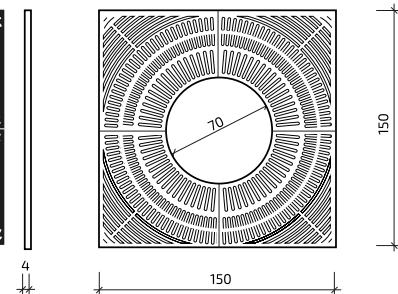
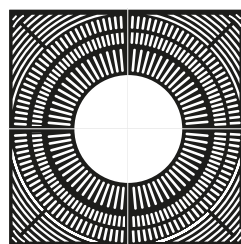

Wymiary urządzenia
szerokość: 150 cm
długość: 150 cm
grubość: 4 cm
konstrukcja: odlew żeliwny

STOŁY

STÓŁ NR 8301



Wymiary urządzenia
wysokość: 75 cm
długość: 180 cm
szerokość: 90 cm

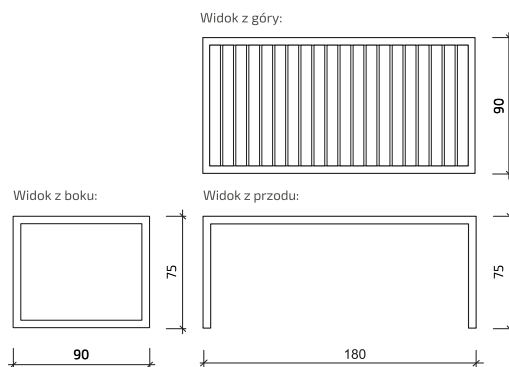

STÓŁ NR 8302



Wymiary urządzenia
wysokość: 75 cm
długość: 100 cm
szerokość: 100 cm

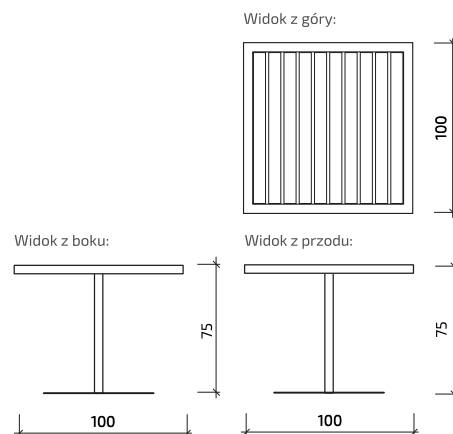

STÓŁ NR 8303



Wymiary urządzenia
wysokość: 73 cm
długość: 196 cm
szerokość: 80 cm

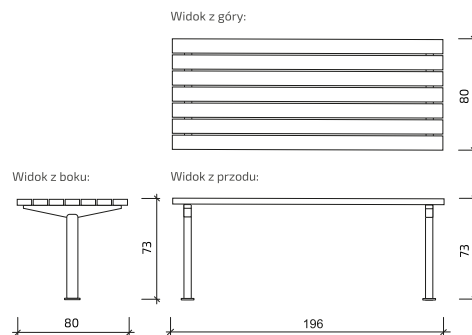

STÓŁ NR 8304



Wymiary urządzenia
wysokość: 71 cm
długość: 180 cm
szerokość: 74,5 cm

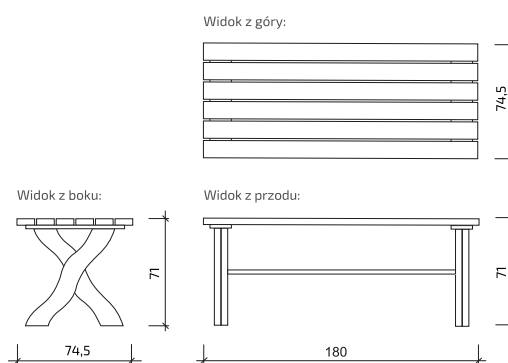

STÓŁ NR 8305



Wymiary urządzenia
wysokość: 70 cm
długość: 205 cm
szerokość: 180 cm

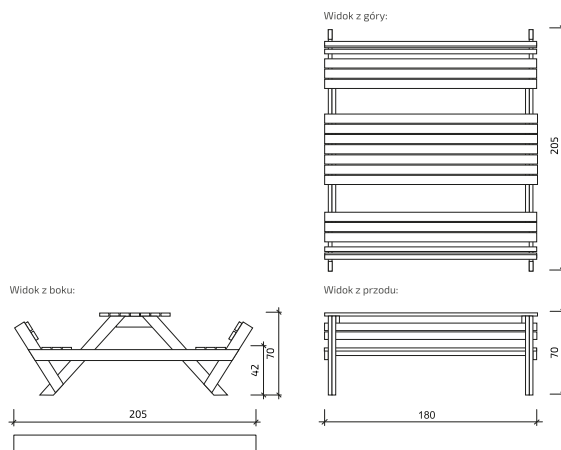

STÓŁ NR 8306



Wymiary urządzenia
wysokość: 72 cm
długość: 196 cm
szerokość: 80 cm

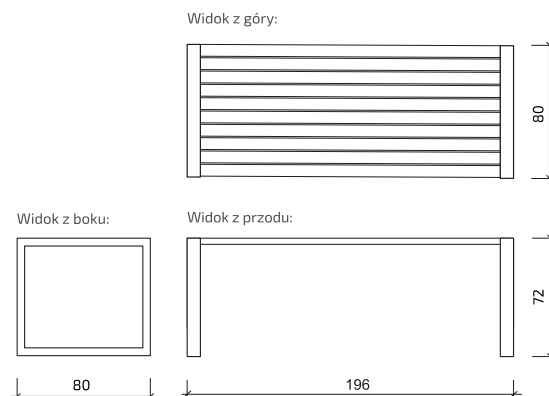

PERGOLE

PERGOLA NR 81080



Widok z góry:

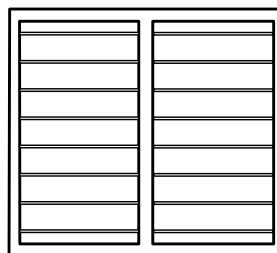

Widok z przodu:

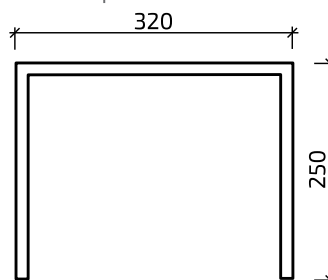

Widok z boku:

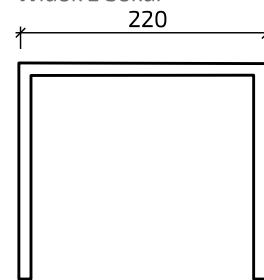

Wymiary urządzenia

wysokość: 250 cm

szerokość: 320 cm

długość: 220 cm

materiał: profile stalowe ocynkowane ogniowo i malowane proszkowo; dach: drewno polimerowe

PERGOLA NR 81081



Widok z góry:

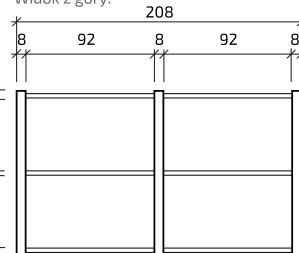

Widok z boku:

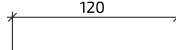

Widok z przodu:

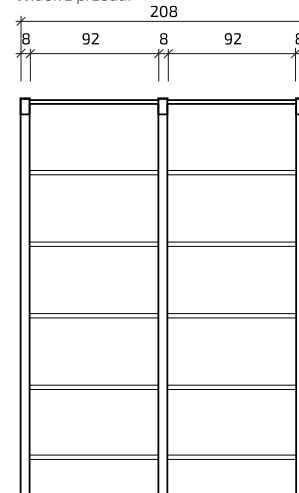

Wymiary urządzenia

wysokość: 300 cm

szerokość: 208 cm



DESKI

Z DREWNA POLIMEROWEGO

DESKI KOSTRUKCYJNE

Zastosowanie

- ogrodzenia
- tarasy
- elementy wyposażenia ogrodu
- kaskady
- obudowy oczek wodnych
- bramy
- parapety



Wymiary i kolory

DK-1081/1181/1281
100 x 25

DK-1082/1182/1282
150 x 25

DK-1084/1184/1284
110 x 15



miodowy brąz szary

DESKI ELEWACYJNE

Zastosowanie

- elewacje budynków
- zewnętrzne elementy wykończeniowo-dekoracyjne

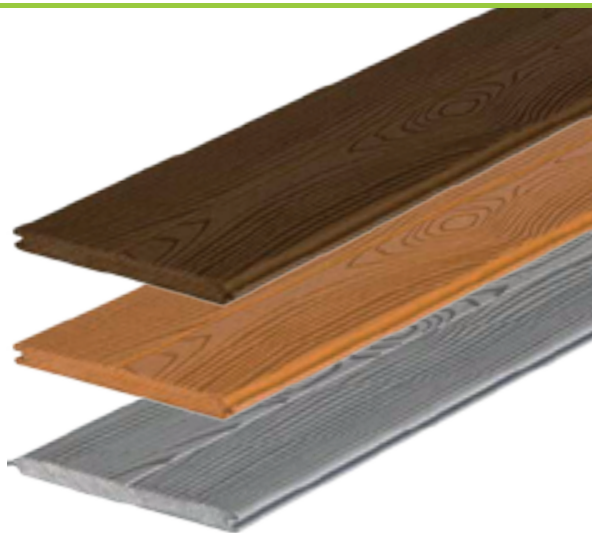

Wymiary i kolory

DE-1085/1185/1285
130 x 15



miodowy brąz szary

WŁAŚCIWOŚCI

Wytrzymałość na nacisk	28 Mpa
Wytrzymałość na zginanie	25 Mpa
Moduł sprężystości przy zginaniu	1500 Gpa
Współczynnik rozszerzalności	1,5%
Gęstość	1,05 g/cm ³

PROFILE

Z DREWNA POLIMEROWEGO

PROFILE PROSTOKĄTNE

Zastosowanie

- balustrady
- tralki
- poręcze
- pochwyty
- ogrodzenia
- elementy wyposażenia ogrodu



Wymiary i kolory

PP-1060/1061 – 40 x 40
PP-1062/1063 – 60 x 30



PP-1064/1264 – 50 x 25



PP-1263 – 60 x 30



PROFILE OKRĄGŁE

Zastosowanie

- balustrady
- tralki
- poręcze
- pochwyty
- ogrodzenia
- elementy wyposażenia ogrodu



Wymiary i kolory

PO-1052/1053 – Ø 40
PO-1056/1057 – Ø 50



PO-1050/1051 – Ø 40
PO-1054/1055 – Ø 50



PO-1257 – Ø 50



PROFILE PODCIĘTE

Zastosowanie

- poręcze
- pochwyty



Wymiary i kolory

PO-1058/1058 – Ø 50



TECHNOLOGIA OBRÓBK

Stosować technologię obróbki jak przy twardych gatunkach drewna. Do cięcia zalecamy tarczy widiowej o jak najradszym rozstawie zębów tnących. Frezować za pomocą frezu jednopiórowego. Proces obróbki stosować na wolniejszych obrotach w celu uniknięcia nadtopienia materiału. Kleić jednoskładnikowym klejem rozpuszczalnikowym (np. Pattex Fix Express). Ewentualne rysy przetrzeć bardzo drobnym papierem ściernym. Stosować wkręty do drewna. Zakres temperatury podczas montażu – od 0°C do 25°C

REALIZACJE



Prezentowane w katalogu urządzenia mogą nieznacznie odbiegać kolorem i wymiarem od rzeczywistości. Katalog nie jest ofertą w rozumieniu przepisów prawa.

Nasze produkty z drewnem polimerowym zostały docenione i pomogły w uzyskaniu przez gminę Bytów nagrody w konkursie „Asy Samorządu Roku 2021 – Zawsze Pomorze” w kategorii Otwartość na mieszkańców za stworzenie parku sąsiedzkiego.





WWW.8MG.PL

**DZIAŁ HANDLOWY:
503 387 987**